

PROGRAMM JANUAR 2020

PROFI-Elektrowerkzeuge und Zubehör

MADE IN GERMANY

Schneller besser arbeiten mit BAIER

Die Marke für PROFIS. Made in Germany.



Bei Ihrer Arbeit zählen Zuverlässigkeit, Schnelligkeit und Präzision, nicht nur Tag für Tag, sondern Jahr für Jahr.

Elektrowerkzeuge und Zubehör von BAIER sind dafür genau die richtigen Partner. Mit deutschem Erfindergeist und höchstem Qualitätsanspruch entwickelt und fertigt BAIER seit 1938 ausgereifte Lösungen für PROFIS, die durch ihre Leistungsstärke und Langlebigkeit immer wieder neue Maßstäbe setzen. Ob früher mit der ersten Schlagbohrmaschine der Welt oder heute mit zukunftsweisenden Diamant-Bohrmaschinen oder Diamantfräsen – **mit BAIER sind Sie der Zeit immer voraus!**

BAIER Highlights

Überlegene PROFI-Lösungen für Ihre Herausforderungen.

Ganz einfach bis zu 250 kg Material mischen

Mit der mobilen Mischstation Giant 120 kann eine einzige Person eine Vierteltonne Rührgut mischen, transportieren und gießen. Diese clevere Lösung macht schwere Arbeit leichter und spart jede Menge Zeit und Kosten. **Mehr ab Seite 72.**



Diamant-Nassbohren mit eigenem Wassertank

Die Diamant-Nassbohrmaschine BDB 802 ist die ideale Lösung für die Endinstallation in Bad und WC. Ausgestattet mit einem eigenen Wassertank bohrt sie schnell und sauber ausbruchsfreie Dübellöcher in die härtesten Fliesen, Beton, Granit und Glas. **Mehr ab Seite 20.**



Trockenbohren in Stahlbeton

Die Diamant-Trockenbohrmaschine BDB 829 ermöglicht maßgenaues Trockenbohren in Stahlbeton ohne Ausbrüche bis 200 mm Durchmesser. **Mehr ab Seite 24.**



Fertige Schlitzte in einem Arbeitsgang

Die Diamantfräsen BDN 466/6, BDN 464/4 und BDN 463/4 sparen Ihnen viel Aufwand, Zeit und Geld. Durch stegfreies Fräsen bis 25 bzw. 18 mm Breite schaffen Sie fertige Schlitzte in nur einem Arbeitsgang – selbst in den härtesten Materialien. **Mehr ab Seite 38.**



Gefahrlos bleihaltige Farben abfräsen

Die Fassadenfräse BFF 222 arbeitet schnell, effektiv und millimetergenau. Darüber hinaus können Sie damit u. a. bleihaltige Farben nahezu ohne Feinstaub abfräsen. Der Grenzwert von 0,1 mg/m³ wird weit unterschritten. **Mehr ab Seite 56.**







Metall trennen ohne Funkenflug





Mit der Elektro-Metallhandsäge EHS 2L trennen Sie Metall schnell, sauber und sicher. Die langsam laufende Kaltsäge arbeitet kraftvoll und ohne Funkenflug für einen präzisen, gratfreien Schnitt ohne Brandränder. **Mehr ab Seite 68.**



BAIER PROFI-Elektrowerkzeuge und Zubehör

Inhalt

BOHREN – NASS		SEITE
	Diamant-Nassbohren mit BAIER	8
	■ Ständergeführte Diamant-Nassbohrsysteme	10
	■ Hand- und ständergeführte Diamant-Nassbohrmaschinen	14
	BDB 835, BDB 8325, BDB 819, BDB 817, BDB 8131, BDB 802	
BOHREN – TROCKEN		SEITE
	Diamant-Trockenbohren mit BAIER	22
	■ Hand- und ständergeführte Diamant-Trockenbohrmaschinen	24
	■ Handgeführte Diamant-Trockenbohrmaschinen	28
	BDB 829, BDB 825, BDB 823A, BDB 822A, BDB 824 S	
FRÄSEN		SEITE
	Fräsen mit BAIER	34
	■ Diamant-Mauernutfräse für das Fräsen mit Steg	36
	■ Diamant-Mauernutfräse für stegfreies Fräsen	38
	BDN 125, BDN 466/6, BDN 463/4, BDN 453, BDN 452, BDN 464/4, BDN 455, BMF 501	
SCHLEIFEN UND FRÄSEN		SEITE
	Oberflächen bearbeiten mit BAIER	52
	■ Betonschleifer – trocken	54
	■ Handgeführte Fassadenfräse	56
	BDS 125, BFF 222	
ENTSTAUBEN		SEITE
	Entstauben mit BAIER	58
	■ Reinigungssauger	60
	■ Spezial-Entstauber	62
	BSS 306, BSS 606 L, BSS 607 M	

TRENNEN		SEITE
	Trennen mit BAIER	66
	■ Elektrometall-Handsäge bis 80 mm Schnittbereich	68
	EHS 2L	
MISCHEN		SEITE
	Mischen mit BAIER	70
	■ Schnellmischer für Mischmengen bis 250 kg	72
	■ Schnellmischer für Mischmengen bis 25 kg	74
	■ Schnellmischer für Mischmengen ab 120 kg	76
	GIANT 120, BSM 160, BSM 287 DUO, BSM 288, BSM 2882	
SPEZIAL		SEITE
	BAIER Lösungen für Spezialaufgaben	82
	■ Automatisches Schienensystem	84
	■ Bodenfrässystem – wandnah	86
	BRS 512, BRS 513, BRS 514, BDN 511	
ZUBEHÖR		SEITE
	BAIER-Zubehör	88
	■ Fräsen und trennen	90
	■ Bohren	94
	■ Zentrieren	98
	■ Präzision	99
	■ Schleifen	101

BAIER-PROFI-Qualität:
100 % Präzision bis
450 mm Durchmesser

Diamant-Nassbohren mit BAIER

Höchste Schnelligkeit und Präzision für die härtesten Aufgaben.

Ob hochpräzise Kernbohrung bis 350 mm Durchmesser oder handgeführtes Bohren an engsten Stellen – bei BAIER finden Sie die passende PROFI-Lösung für Ihre Bohraufgabe. Wir bieten Ihnen leistungsstarke Bohr-Systeme und Maschinen zum Diamant-Nassbohren in härtesten Materialien. Für den mobilen Einsatz, zum Beispiel für die Endinstallation im Bad, gibt es mit der patentierten BDB 802 eine Variante mit eigenem Wassertank. Wie Sie sich auch entscheiden, Sie profitieren immer von schnellem Arbeitsfortschritt, perfekten Ergebnissen und überzeugender Wirtschaftlichkeit. Dazu tragen auch die hohe Bohrleistung und die besondere Standfestigkeit der BAIER-Diamantbohrkronen bei.



Diamant-Nassbohrsystem bis Ø 350 mm

BDB 835



ständergeführt

PROFI-VORTEILE

- **Sicher** durch weltweit einzigartige, leistungsfähige Safety Tronic und integrierten PRCD-Schalter
- **Keine Überlastung** durch Regelelektronik und somit keine Wartezeiten, bis der Motor nach dem Abschalten wieder anläuft
- **Niedrige Betriebskosten** durch elektronische und mechanische Kupplung, da Rutschkupplung durch Regelelektronik nahezu verschleißfrei ist
- **Elektronik für Sanftanlauf** und LED-Anzeige für optimale Bohrleistung
- **Niedrige Betriebskosten** durch wartungsfreundlichen Spülkopf

Diamant-Nassbohrsystem für **hochpräzise** Kernbohrungen in **extrem hartem Stein bis Ø 350 mm**

- Kraftvolles Nass-Kernbohren mit 3.000 Watt Dauerleistung und bis zu 185 Nm Drehmoment
- 3-Gang-Getriebe mit spezieller Hochleistungsschmierung
- Maschine und Bohrständer können von einer Person installiert werden



LEISTUNG	GETRIEBE	DREHMOMENT	DREHZAHL	BOHRER Ø	GEWICHT	BOHRSTÄNDER
3.000 W	1. Gang	185 Nm	215 Upm	180 – 350 mm	12,2 kg	18 kg
	2. Gang	107 Nm	430 Upm	90 – 180 mm		
	3. Gang	55 Nm	785 Upm	60 – 100 mm		

BDB 835	ID.-NR.	VK-PREIS
Diamant-Nassbohrsystem BDB 835 inklusive Bohrständer BST 420 (ohne Transportkoffer)	67330	2.890,00 EUR
Bohrmotor BDB 835 (ohne Transportkoffer)	64030	1.699,00 EUR
Bohrständer PROFI BST 450 ohne Distanzplatte (bis Ø 250 mm)	6744	1.960,00 EUR
Bohrständer BST 420 mit Stahlübelfuß ohne Distanzplatte (bis Ø 250 mm) und Befestigungs-Set	7444	1.380,00 EUR
Distanzplatte bis Ø 420 mm	71829	86,90 EUR
Vakuumpumpe für Bohrständer	73312	265,90 EUR
Vakuumpumpe mit 3 m Saugschlauch	46771	820,90 EUR
Saugrotor 1 1/4" zum Trockenbohren	9057	149,90 EUR
Schnellspannsäule ausziehbar von 1,70 m bis 3,00 m	65953	424,90 EUR
Schnellwechselplatte	9160	210,90 EUR
Leichtlösering 1 1/4"	70813	79,90 EUR

Das passende Zubehör finden Sie auf Seite 97.

Preise zzgl. gesetzlicher MwSt.



Schnellspannsäule

Bohrständer BST 420

Vakuumpumpe

Bohrständer PROFI BST 450

Diamant-Nassbohrsystem bis Ø 250 mm

BDB 8325

ständergeführt



PROFI-VORTEILE

- **Sicher** durch weltweit einzigartige, leistungsfähige Safety Tronic und integrierten PRCD-Schalter
- **Keine Überlastung** durch Regelelektronik und somit keine Wartezeiten, bis der Motor nach dem Abschalten wieder anläuft
- **Niedrige Betriebskosten** durch elektronische und mechanische Kupplung, da Rutschkupplung durch Regelelektronik nahezu verschleißfrei ist
- **Elektronik für Sanftanlauf** und LED-Anzeige für optimale Bohrleistung
- **Niedrige Betriebskosten** durch wartungsfreudlichen Spülkopf

Diamant-Nassbohrsystem für **hochpräzise** Kernbohrungen in **extrem hartem Stein bis Ø 250 mm**

- Kraftvolles Nass-Kernbohren mit 2.200 Watt Dauerleistung und bis zu 98 Nm Drehmoment
- 3-Gang-Getriebe mit spezieller Dauerschmierung
- Maschine und Bohrstände können von einer Person installiert werden



LEISTUNG	GETRIEBE	DREHMOMENT	DREHZAHL	BOHRER Ø	WERKZEUGAUFNAHME	GEWICHT
2.200 W	1. Gang	98 Nm	310 Upm	140 – 250 mm	1/2" und 1 1/4"	10,2 kg [18,5 kg]
	2. Gang	49 Nm	620 Upm	70 – 140 mm		
	3. Gang	25 Nm	1.200 Upm	40 – 70 mm		

BDB 8325	ID.-NR.	VK-PREIS
Diamant-Nassbohrsystem BDB 8325 inklusive Bohrstände BST 250 (ohne Transportkoffer)	6267	2.440,00 EUR
Bohrmotor BDB 8325 (ohne Transportkoffer)	76497	1.597,00 EUR
Bohrstände BST 250 inklusive Schnellwechselplatte und Befestigungs-Set	8168	943,00 EUR
Schnellwechselplatte für BST 250	8162	167,90 EUR
Vakuumpumpe für Bohrstände	73312	265,90 EUR
Wassersammelring für Bohrstände bis Ø 180 mm	8207	309,90 EUR
Wassersammelring für Bohrstände bis Ø 250 mm	8208	370,90 EUR
Ersatzgummikappe für Wassersammelring bis Ø 180 mm	60236	45,90 EUR
Ersatzgummikappe für Wassersammelring bis Ø 250 mm	62141	45,90 EUR
Vakuumpumpe mit 3 m Saugschlauch	46771	820,90 EUR
Wasserdruckbehälter für 10 l Wasser	60723	118,90 EUR
Schnellspannsäule ausziehbar von 1,70 m bis 3,00 m	65953	424,90 EUR
Kordelgewindestange M12, komplett	52126	46,90 EUR
Schwerlastdübel M12, 10 Stück	52159	19,90 EUR
Schärfplatte	15453	89,90 EUR
Saugrotor 1 1/4" zum Trockenbohren	9057	149,90 EUR
Leichtlösering 1 1/4"	70813	79,90 EUR

Das passende Zubehör finden Sie auf Seite 97.

Preise zzgl. gesetzlicher MwSt.



Schnellspannsäule

Bohrstände BST 250

Saugrotor

Wasserdruckbehälter 10 l

Diamant-Nassbohrmaschine bis Ø 200 mm

BDB 819



hand- und ständergeführt

PROFI-VORTEILE

- **Sicher** durch weltweit einzigartige, leistungsfähige Safety Tronic und integrierten PRCD-Schalter
- **Keine Überlastung** durch Regelelektronik und somit keine Wartezeiten, bis der Motor nach dem Abschalten wieder anläuft
- **Niedrige Betriebskosten** durch elektronische und mechanische Kupplung, da Rutschkupplung durch Regelelektronik nahezu verschleißfrei ist
- **Elektronik für Sanftanlauf** und LED-Anzeige für optimale Bohrleistung
- **Automatisches Kupplungssystem**

Diamant-Nassbohrmaschine für hand- und ständergeführte Kernbohrungen in **hartem Stein von Ø 30 mm bis 200 mm**

- Sehr breites Anwendungsfeld durch 3-Gang-Getriebe mit spezieller Hochleistungsschmierung
- Maschine liegt gut in der Hand für präzises Arbeiten
- Mit Bohrständer maßgenau auch bei größeren Durchmessern
- Spannhals Ø 60 mm



LEISTUNG	GETRIEBE	DREHMOMENT	DREHZAHL	BOHRER Ø	WERKZEUGAUFNAHME	GEWICHT
2.150 W	1. Gang	71 Nm	650 Upm	110 – 200 mm	1/2" und 1 1/4"	7,0 kg
	2. Gang	34 Nm	1.400 Upm	70 – 100 mm		
	3. Gang	17 Nm	2.630 Upm	30 – 60 mm		

BDB 819	ID.-NR.	VK-PREIS	
Diamant-Nassbohrmaschine BDB 819 im Transportkoffer	8641	1.272,00 EUR	
Diamant-Nassbohrmaschine BDB 819 inklusive Bohrständer BST 200 und Transportkoffer	6806	1.905,00 EUR	
Bohrständer BST 200 inklusive Spannhalsaufnahme 60 mm und Befestigungs-Set	8167	899,90 EUR	
Vakuumplatte für Bohrständer und Befestigungs-Set	73312	265,90 EUR	
Wassersammelring für Bohrständer bis Ø 180 mm	8207	309,90 EUR	
Ersatzgummikappe für Wassersammelring bis Ø 180 mm	60236	45,90 EUR	
Zentriersaugplatte (den passenden Spezial-Entstauber BSS 606 L finden Sie auf Seite 64)	44867	79,90 EUR	
Zentrierscheibe mit Gummidichtscheibe			
	56 mm	44685	15,90 EUR
	68 mm	60806	17,90 EUR
	82 mm	44693	16,90 EUR
	102 mm	44701	17,90 EUR
Gummidichtscheibe (Ersatz)			
	56 mm	44750	9,90 EUR
	68 mm	60798	9,90 EUR
	82 mm	44768	8,90 EUR
	102 mm	44776	8,90 EUR
Schärfplatte	15453	89,90 EUR	
Kordelgewindestange komplett	52126	46,90 EUR	
Schwerlastdübel M12, 10 Stück	52159	19,90 EUR	
Schnellspannsäule ausziehbar von 1,70 m bis 3,00 m	65953	424,90 EUR	
Transportkoffer	8495	88,90 EUR	
Wasserdruckbehälter für 10 l Wasser	60723	118,90 EUR	
Vakuumpumpe mit 3 m Saugschlauch	46771	820,90 EUR	
Saugrotor 1 1/4" zum Trockenbohren	9057	149,90 EUR	
Leichtlösering 1 1/4"	70813	79,90 EUR	

Das passende Zubehör finden Sie auf Seite 97.

Preise zzgl. gesetzlicher MwSt.



Schnellspannsäule

Bohrständer BST 200

Vakuumpumpe

Wasserdruckbehälter 10 l

Diamant-Nassbohrmaschine bis Ø 160 mm

BDB 817



hand- und ständergeführt

PROFI-VORTEILE

- **Sicher** durch weltweit einzigartige, leistungsfähige Safety Tronic und integrierten PRCD-Schalter
- **Keine Überlastung** durch Regelelektronik und somit keine Wartezeiten, bis der Motor nach dem Abschalten wieder anläuft
- **Niedrige Betriebskosten** durch elektronische und mechanische Kupplung, da Rutschkupplung durch Regelelektronik nahezu verschleißfrei ist
- **Elektronik für Sanftanlauf** und LED-Anzeige für optimale Bohrleistung

Diamant-Nassbohrmaschine für hand- und ständergeführte Kernbohrungen in hartem Stein von Ø 30 mm bis 160 mm

- Maschine liegt gut in der Hand für präzises Arbeiten
- Mit Bohrständer maßgenau auch bei größeren Durchmessern
- 2-Gang-Getriebe mit spezieller Dauerschmierung
- Spannhals Ø 60 mm



LEISTUNG	GETRIEBE	DREHMOMENT	DREHZAHL	BOHRER Ø	WERKZEUGAUFNAHME	GEWICHT
1.800 W	1. Gang	57 Nm	770 Upm	60 – 160 mm	1/2" und 1 1/4"	6,7 kg (11,7 kg)
	2. Gang	27 Nm	1.580 Upm	30 – 60 mm		

BDB 817	ID.-NR.	VK-PREIS
Diamant-Nassbohrmaschine BDB 817 im Transportkoffer	57190	1.215,00 EUR
Diamant-Nassbohrmaschine BDB 817 inklusive Bohrständer BST 200 und Transportkoffer	57927	1.699,00 EUR
Bohrständer BST 200 inklusive Spannhalsaufnahme und Befestigungs-Set	8167	899,90 EUR
Vakuumpumpe für Bohrständer und Befestigungs-Set	73312	265,90 EUR
Wassersammelring für Bohrständer bis Ø 180 mm	8207	309,90 EUR
Ersatzgummikappe für Wassersammelring bis Ø 180 mm	60236	45,90 EUR
Zentriersaugplatte (den passenden Spezial-Entstauber BSS 606 L finden Sie auf Seite 64)	44867	79,90 EUR
Zentrierscheibe mit Gummidichtscheibe		
	56 mm	44685 15,90 EUR
	68 mm	60806 17,90 EUR
	82 mm	44693 16,90 EUR
	102 mm	44701 17,90 EUR
Gummidichtscheibe (Ersatz)		
	56 mm	44750 9,90 EUR
	68 mm	60798 9,90 EUR
	82 mm	44768 8,90 EUR
	102 mm	44776 8,90 EUR
Schärfplatte	15453	89,90 EUR
Kordelgewindestange komplett	52126	46,90 EUR
Schwerlastdübel M12, 10 Stück	52159	19,90 EUR
Schnellspannsäule ausziehbar von 1,70 m bis 3,00 m	65953	424,90 EUR
Transportkoffer	8495	88,90 EUR
Wasserdruckbehälter für 10 l Wasser	60723	118,90 EUR
Vakuumpumpe mit 3 m Saugschlauch	46771	820,90 EUR
Saugrotor 1 1/4" zum Trockenbohren	9057	149,90 EUR
Leichtlösering 1 1/4"	70813	79,90 EUR

Das passende Zubehör finden Sie auf Seite 97.

Preise zzgl. gesetzlicher MwSt.



Schnellspannsäule Bohrständer BST 200 Vakuumpumpe Wasserdruckbehälter 10 l

Diamant-Nassbohrmaschine bis Ø 102 mm

BDB 8131

hand- und ständergeführt

PROFI-VORTEILE

- **Sicher** durch elektronische Abschaltung bei Verkanten oder Überlasten
- **Geschützt** durch integrierten PRCD-Schalter und Sicherheitskupplung
- **Niedrige Betriebskosten**, da Rutschkupplung nahezu verschleißfrei ist



Diamant-Nassbohrmaschine für handgeführte Kernbohrungen in **hartem Stein bis Ø 102 mm**, mit Bohrständer **bis Ø 125 mm**

- Maschine liegt gut in der Hand für präzises Arbeiten
- Mit Bohrständer maßgenau auch bei größeren Durchmessern
- 2-Gang-Getriebe mit spezieller Hochleistungsschmierung
- Spannhals Ø 60 mm

LEISTUNG	GETRIEBE	DREHMOMENT	DREHZAHL	BOHRER Ø	WERKZEUGAUFNAHME	GEWICHT
1.400 W	1. Gang	55 Nm	500 Upm	60 – 102 mm	1/2" und 1 1/4"	6,1 kg (11,6 kg)
	2. Gang	26 Nm	1.050 Upm	18 – 56 mm		

BDB 8131	ID.-NR.	VK-PREIS	
Diamant-Nassbohrmaschine BDB 8131 ohne Transportkoffer	49312	889,00 EUR	
Vakuumplatte für Bohrständer	73312	265,90 EUR	
Wasserabsaugset für Bohrständer	73296	112,90 EUR	
Ersatzgummikappe für Wasserabsaugset	73320	15,90 EUR	
Ersatzmoosgummiring für Wasserabsaugset	73809	16,90 EUR	
Reduzierhülse Ø 60 mm, Ø 56 mm	48199	27,90 EUR	
Zentriersaugplatte (den passenden Spezial-Entstauber BSS 606 L finden Sie auf Seite 64)	44867	79,90 EUR	
Zentrierscheibe mit Gummidichtscheibe			
	56 mm	44685	15,90 EUR
	68 mm	60806	17,90 EUR
	82 mm	44693	16,90 EUR
	102 mm	44701	17,90 EUR
Gummidichtscheibe (Ersatz)			
	56 mm	44750	9,90 EUR
	68 mm	60798	9,90 EUR
	82 mm	44768	8,90 EUR
	102 mm	44776	8,90 EUR
Schärfplatte	15453	89,90 EUR	
Kordelgewindestange komplett	52126	46,90 EUR	
Schwerlastdübel M12 15rd (10 Stück)	52159	19,90 EUR	
Schnellspannsäule ausziehbar von 1,70 m bis 3,00 m	65953	424,90 EUR	
Transportkoffer	8495	88,90 EUR	
Wasserdruckbehälter für 10 l Wasser	60723	118,90 EUR	
Vakuumpumpe mit 3 m Saugschlauch	46771	820,90 EUR	
Saugrotor 1 1/4" zum Trockenbohren	9057	149,90 EUR	
Leichtlösering 1 1/4"	70813	79,90 EUR	

Das passende Zubehör finden Sie auf Seite 97.

Preise zzgl. gesetzlicher MwSt.



Schnellspannsäule

Vakuumpumpe

Wasserdruckbehälter 10 l

Zentriersaugplatte

Diamant-Nassbohrmaschine für den Installateur

BDB 802

hand- und ständergeführt



PROFI-VORTEILE

- **Langlebig** durch Alu-Druckguss und einsatzgehärtete Getriebeteile
- **Staubfreies Bohren** durch integrierten Wasserdruckbehälter
- **Sicher** durch PRCD-Schalter
- **Keine Überlastung** durch Regelelektronik
- **Niedrige Betriebskosten**, da Rutschkupplung durch Regelelektronik nahezu verschleißfrei ist

Diamant-Nassbohrmaschine mit eigenem Wassertank für die Endinstallation in Bad und WC

- Bohrt schnell und sauber ausbruchsfreie Dübellöcher in die härtesten Fliesen
- Handlicher und drehbarer 1-Liter-Wassertank
- Kontrollierter Wasserzufluss mit Aqua-Stopp-Schalter
- 2-Gang-Getriebe mit spezieller Hochleistungsschmierung
- Spannhals Ø 56 mm



LEISTUNG	GETRIEBE	DREHZAHL	BOHRER Ø	FÜLLMENGE	GEWICHT
800 W	1. Gang	4.200 Upm	20 – 40 mm	1 Liter	4,7 kg
	2. Gang	7.500 Upm	6 – 20 mm		
800 W	1. Gang	4.200 Upm	20 – 40 mm	ohne Behälter	4,2 kg
	2. Gang	7.500 Upm	6 – 20 mm		

BDB 802	ID.-NR.	VK-PREIS
BDB 802 PROFI – Diamant-Nassbohrmaschine mit 1-Liter-Wassertank	58719	933,00 EUR
BDB 802 PROFI-Set – Diamant-Nassbohrmaschine mit Rollen-Zentrierhilfe, Saugfuß, Bohrer Aufnahme, Diamant-Nassbohrkronen Ø 6 mm, Ø 8 mm, Ø 10 mm	59642	1.112,00 EUR
Kunststoff-Transportkoffer	59592	100,90 EUR
Aufrüst-Set für BDB 802 Basic	73577	412,90 EUR
Zentrierhilfe mit Rollen (Ø 40 mm), ohne Saugfuß	6319	102,90 EUR
Saugfuß für Zentrierhilfe	60673	66,90 EUR
Bohreraufnahme für Schnellverschluss	59329	24,90 EUR
Handgriff	64022	77,90 EUR
Bohrständer mit Saugfüßen	67033	585,90 EUR
Adapter mit Bohrfutter	61093	116,90 EUR
Anschluss-Set für externe Wasserzufuhr	55277	38,90 EUR
Wasserdruckbehälter für 10 l Wasser	60723	118,90 EUR
Bohrkernausstoßer für Ø 6 bis 10 mm	60871	5,90 EUR
Bohrkernausstoßer für Ø 12 bis 16 mm	59600	8,90 EUR

Das passende Zubehör finden Sie auf Seite 97.

Preise zzgl. gesetzlicher MwSt.



Bohrständer



Aufrüst-Set für BDB 802 Basic



Wasserdruckbehälter 10 l



Zentrierhilfe



Anschluss-Set für externe Wasserzufuhr



Handgriff

Diamant-Trockenbohren mit BAIER

Bohrung für Bohrung
Zeit und Kosten sparen –
sogar in Stahlbeton.



BAIER-PROFI-Qualität:
trocken bis Ø 200 mm

Kraftvolles Trockenbohren in Stahlbeton bis 200 mm Durchmesser, schnelles Dosensenken oder erschütterungsfreies Lochsägen in Metall und Holz – vor welcher Herausforderung Sie auch stehen, BAIER bietet Ihnen die perfekte PROFI-Lösung fürs Trockenbohren. Hand- oder ständergeführt, spezialisiert oder vielseitig, mit Diamant- oder Hartmetallbohrkronen. Die BDB 825 lässt sich darüber hinaus bei Bedarf ganz einfach zur Nassbohrmaschine umbauen. Jede BAIER-Trockenbohrmaschine überzeugt durch Präzision, Schnelligkeit und Wirtschaftlichkeit – Tag für Tag und Jahr für Jahr.

2-Gang-Trockenbohrmaschine mit Softschlag bis Ø 200 mm

BDB 829

hand- und ständergeführt



PROFI-VORTEILE

- **Keine Überlastung** durch Regelelektronik und somit keine Wartezeiten, bis der Motor nach dem Abschalten wieder anläuft
- **Niedrige Betriebskosten** durch elektronische und mechanische Kupplung, da Rutschkupplung durch Regelelektronik nahezu verschleißfrei ist
- **Elektronik für Sanftanlauf** und LED-Anzeige für optimale Bohrleistung

Diamant-Trockenbohrmaschine für **maßgenaues Bohren in Stahlbeton** ohne Ausbrüche von Ø 42 mm bis 200 mm

- Schneller Wechsel zu wirkungsvollem und staubfreiem Dosensenken mit 1 1/4"-UNC-Anschluss
- Zu- und abschaltbarer Softschlag beschleunigt den Arbeitsfortschritt in harten Materialien und befördert das Bohrmehl von den Diamantsegmenten weg
- 2-Gang-Getriebe mit spezieller Hochleistungsschmierung



GANG	LEISTUNG	DREHMOMENT	DREHZAHL	BOHRER Ø	AUFNAHME	SCHLAGFREQUENZ	GEWICHT
1 Gang	2.150 W	57 Nm	725 U _{pm}	80 – 200 mm	1/2" und 1 1/4"	14.500 Spm	6,6 kg
2 Gang	2.150 W	27 Nm	1.500 U _{pm}	42 – 80 mm	1/2" und 1 1/4"	30.000 Spm	6,6 kg

BDB 829	ID.-NR.	VK-PREIS
Trockenbohrmaschine BDB 829 im Transportkoffer	9325	1.079,00 EUR
Bohrständer BST 200 inklusive Spannhalsaufnahme und Befestigungs-Set	8167	899,90 EUR
Vakuumplatte für Bohrständer und Befestigungs-Set	73312	265,90 EUR
Ersatz-Vakuumdichtgummi für Fußplatte	60392	23,90 EUR
Zentrierdorn zum Dosensenken	6471	66,90 EUR
Zentrierdorn zum Kernbohren, Länge 300 bis 450 mm	74179	89,90 EUR
Ersatz-Zentrierstift für Zentrierdorn zum Dosensenken	62604	18,90 EUR
Schärfplatte	15453	89,90 EUR
Transportkoffer	8495	88,90 EUR
Vakuumpumpe mit 3 m Saugschlauch	46771	820,90 EUR
Kordelgewindestange komplett	52126	46,90 EUR
Schwerlastdübel M12, 10 Stück	52159	19,90 EUR
Schnellspannsäule ausziehbar von 1,70 m bis 3,00 m	65953	424,90 EUR

Das passende Zubehör finden Sie auf Seite 96 bis 98.

Preise zzgl. gesetzlicher MwSt.



Schnellspannsäule

Vakuumpumpe

Bohrständer BST 200

Zentrierdorn zum Kernbohren

Zentrierdorn zum Dosensenken

Nass- und Trockenbohrmaschine mit Softschlag bis Ø 160 mm

BDB 825

hand- und ständergeführt



PROFI-VORTEILE

- **Sicher** durch weltweit einzigartige, leistungsfähige Safety Tronic und integrierten PRCD-Schalter
- **Keine Überlastung** durch Regelelektronik und somit keine Wartezeiten, bis der Motor nach dem Abschalten wieder anläuft
- **Niedrige Betriebskosten** durch elektronische und mechanische Kupplung, da Rutschkupplung durch Regelelektronik nahezu verschleißfrei ist
- **Elektronik für Sanftanlauf** und LED-Anzeige für optimale Bohrleistung
- **Niedrige Betriebskosten** durch wartungsfreundlichen Spülkopf

Diamant-Trockenbohrmaschine für maßgenaues Bohren in Stahlbeton ohne Ausbrüche von Ø 60 mm bis 160 mm

- Einfacher Umbau von Trockenbohrmaschine zu Nassbohrmaschine durch schnell austauschbaren Adapteraufsatz
- Schneller Wechsel zu wirkungsvollem und staubfreiem Dosensenken mit 1 1/4"-UNC-Anschluss
- Zu- und abschaltbarer Softschlag beschleunigt den Arbeitsfortschritt in harten Materialien und befördert das Bohrmehl von den Diamantsegmenten weg



LEISTUNG	DREHMOMENT	DREHZAHL	BOHRER Ø	AUFNAHME	SCHLAGFREQUENZ	GEWICHT
1.800 W	24 Nm	1.150 Upm	60 – 160 mm	1/2" und 1 1/4"	28.000 Spm	5,5 kg (13 kg)

BDB 825	ID.-NR.	VK-PREIS
Diamant-Nass-/Trockenbohrmaschine BDB 825 (Basisausführung trocken) im Transportkoffer	59832	932,00 EUR
Bohrständer BST 200 inklusive Spannhalsaufnahme und Befestigungs-Set	8167	899,90 EUR
Spülkopf	69468	103,90 EUR
Vakuumplatte für Bohrständer und Befestigungs-Set	73312	265,90 EUR
Ersatz-Vakuumdichtgummi für Fußplatte	60392	23,90 EUR
Wassersammelring für Bohrständer bis Ø 180 mm	8207	309,90 EUR
Ersatzgummikappe für Wassersammelring bis Ø 180 mm	60236	45,90 EUR
Wasserabsaug-Set für Bohrständer	60335	246,90 EUR
Ersatzgummikappe für Wasserabsaug-Set	60400	32,90 EUR
Ersatzmoosgummiring für Wasserabsaug-Set	60418	17,90 EUR
Zentrierdorn zum Dosensenken	6471	66,90 EUR
Zentrierdorn zum Kernbohren, Länge 300 bis 450 mm	74179	89,90 EUR
Ersatz-Zentrierstift für Zentrierdorn zum Dosensenken	62604	18,90 EUR
Schärfplatte	15453	86,90 EUR
Transportkoffer	8495	88,90 EUR
Wasserdruckbehälter für 10 l Wasser	60723	118,90 EUR
Vakuumpumpe mit 3 m Saugschlauch	46771	820,90 EUR
Kordelgewindestange komplett	52126	46,90 EUR
Schwerlastdübel M12, 10 Stück	52159	19,90 EUR
Schnellspannsäule ausziehbar von 1,70 m bis 3,00 m	65953	424,90 EUR

Das passende Zubehör finden Sie auf Seite 96 bis 98.

Preise zzgl. gesetzlicher MwSt.



Diamant-Trockenbohrmaschine mit Softschlag zum Dosensenken

BDB 823A

handgeführt



PROFI-VORTEILE

- **Sicher** durch weltweit einzigartige, leistungsfähige Safety Tronic
- **Keine Überlastung** durch Regelelektronik und somit keine Wartezeiten, bis der Motor nach dem Abschalten wieder anläuft
- **Niedrige Betriebskosten** durch elektronische und mechanische Kupplung, da Rutschkupplung durch Regelelektronik nahezu verschleißfrei ist
- **Elektronik für Sanftanlauf** und LED-Anzeige für optimale Bohrleistung
- **Staubfreies Bohren** mit Hilfe des Absaugzubehörs

Diamant-Trockenbohrmaschine für **Bohrungen bis Ø 150 mm** und **Wanddurchbrüche**

- 1.800 Watt Motorleistung und optimale Drehzahl für schnelles und leichtes Bohren in den härtesten Materialien
- Der zuschaltbare Softschlag beschleunigt den Arbeitsfortschritt und schont gleichzeitig die Diamantsegmente für eine längere Standzeit der Diamantkronen

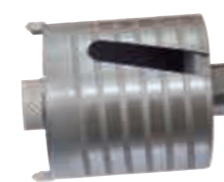

Dosensenker Titanium



Dosensenker Blau



Dosensenker Orange

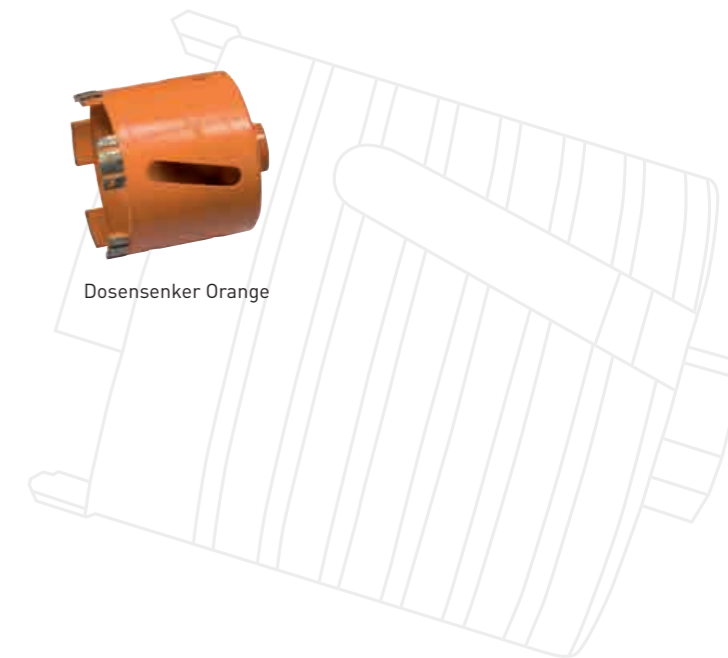

BDB 823A	ID.-NR.	VK-PREIS
Diamant-Trockenbohrmaschine BDB 823A ohne Transportkoffer	65938	837,00 EUR
Transportkoffer	8495	88,90 EUR
Bohrkronenschaft mit rückstellbarem Zentrierbohrer, Aufnahme M18/16	53199	128,90 EUR
Absaugglocke mit Bohrkronenschaft und rückstellbarem Zentrierbohrer, Aufnahme M18/16	53207	230,90 EUR
Dichtlippe für Absaugglocke	70821	12,90 EUR
Ersatz-Zentrierbohrer	34587	14,90 EUR
Schärfplatte	15453	89,90 EUR
Dosensenker Titanium Ø 68 mm für Beton armiert, Kalksandstein hochverdichtet	6374	79,90 EUR
Dosensenker Titanium Ø 82 mm für Beton armiert, Kalksandstein hochverdichtet	6263	89,90 EUR
Dosensenker Blau Ø 68 mm für Beton und Klinker	2394	56,90 EUR
Dosensenker Blau Ø 82 mm für Beton und Klinker	2402	66,90 EUR
Dosensenker Orange Ø 68 mm für Ziegel, Poroton, Gasbeton	48330	56,90 EUR
Dosensenker Orange Ø 82 mm für Ziegel, Poroton, Gasbeton	48322	66,90 EUR

Preise zzgl. gesetzlicher MwSt.

LEISTUNG	DREHMOMENT	DREHZAHL	BOHRER Ø	AUFNAHME	SCHLAGFREQUENZ	GEWICHT
1.800 W	19 Nm	1.650 Upm	40 - 150 mm	M18	33.000 Spm	5,2 kg

Diamant-Trockenbohrmaschine mit Softschlag zum Dosensenken

BDB 822A

handgeführt



PROFI-VORTEILE

- **Sicher** durch weltweit einzigartige, leistungsfähige Safety Tronic
- **Keine Überlastung** durch Regelelektronik und somit keine Wartezeiten, bis der Motor nach dem Abschalten wieder anläuft
- **Niedrige Betriebskosten** durch elektronische und mechanische Kupplung, da Rutschkupplung durch Regelelektronik nahezu verschleißfrei ist
- **Elektronik für Sanftanlauf** und LED-Anzeige für optimale Bohrleistung
- **Optimale Absaugglocke** für staubfreies Bohren

Diamant-Trockenbohrmaschine zum Dosensenken bis Ø 82 mm

- 1.800 Watt Motorleistung und optimale Drehzahl für schnelles Dosensenken in den härtesten Materialien
- Der zuschaltbare Softschlag beschleunigt den Arbeitsfortschritt und schont gleichzeitig die Diamantsegmente für eine längere Standzeit der Diamantkronen



BDB 822A	ID.-NR.	VK-PREIS
Diamant-Trockenbohrmaschine BDB 822A ohne Absaugglocke und Transportkoffer	65896	661,00 EUR
Diamant-Trockenbohrmaschine BDB 822A mit Absaugglocke und Transportkoffer	71431	868,00 EUR
Diamant-Trockenbohrmaschine BDB 822A inklusive Saugadapter, Zentrierstift und Transportkoffer	9867	759,00 EUR
Saugadapter inklusive Zentrierstift und Dorn	9652	69,90 EUR
Ersatz-Zentrierstift für Saugadapter	9651	10,50 EUR
Transportkoffer	8495	88,90 EUR
Bohrkronenschaft mit rückstellbarem Zentrierbohrer, Aufnahme M18/16	53199	128,90 EUR
Absaugglocke mit Bohrkronenschaft und rückstellbarem Zentrierbohrer, Aufnahme M18/16	53207	230,90 EUR
Dichtlippe für Absaugglocke	70821	12,90 EUR
Ersatz-Zentrierbohrer	34587	14,90 EUR
Schärfplatte	15453	89,90 EUR
Dosensenker Titanium Ø 68 mm für Beton armiert, Kalksandstein hochverdichtet	6374	79,90 EUR
Dosensenker Titanium Ø 82 mm für Beton armiert, Kalksandstein hochverdichtet	6263	89,90 EUR
Dosensenker Blau Ø 68 mm für Beton und Klinker	2394	56,90 EUR
Dosensenker Blau Ø 82 mm für Beton und Klinker	2402	66,90 EUR
Dosensenker Orange Ø 68 mm für Ziegel, Poroton und Gasbeton	48330	56,90 EUR
Dosensenker Orange Ø 82 mm für Ziegel, Poroton und Gasbeton	48322	66,90 EUR
Dosensenker Titanium Ø 68 mm für Beton armiert, Kalksandstein hochverdichtet (Absauglöcher hinten)	6378	79,90 EUR
Dosensenker Titanium Ø 82 mm für Beton armiert, Kalksandstein hochverdichtet (Absauglöcher hinten)	6376	89,90 EUR
Dosensenker Gold Ø 68 mm Kalksandstein hochverdichtet (Absauglöcher hinten)	8057	41,90 EUR
Dosensenker Gold Ø 82 mm Kalksandstein hochverdichtet (Absauglöcher hinten)	7629	52,90 EUR

Preise zzgl. gesetzlicher MwSt.



Saugadapter



Dosensenker Titanium



Dosensenker Blau



Dosensenker Orange



Dosensenker Titanium



Dosensenker Gold

LEISTUNG	DREHMOMENT	DREHZAHL	BOHRER Ø	AUFNAHME	SCHLAGFREQUENZ	GEWICHT
1.800 W	12 Nm	1.800 Upm	40 – 82 mm	M18	36.000 Spm	5,0 kg

Diamant-Trockenbohrmaschine zum Dosensenken BDB 824 S



handgeführt

PROFI-VORTEILE

- **Sicher** durch weltweit einzigartige, leistungsfähige Safety Tronic
- **Keine Überlastung** durch Regelelektronik und somit keine Wartezeiten, bis der Motor nach dem Abschalten wieder anläuft
- **Niedrige Betriebskosten** durch elektronische und mechanische Kupplung, da Rutschkupplung durch Regelelektronik nahezu verschleißfrei ist
- **Elektronik für Sanftanlauf** und LED-Anzeige für optimale Bohrleistung

Diamant-Trockenbohrmaschine zum Dosensenken bis Ø 82 mm

- 2.000 Watt Motorleistung und optimale Drehzahl
- Gute Kühlung der Diamantsegmente und längere Standzeit der Krone durch innovativen Absaugtrichter
- Optimale Zentrierung durch innovativen Zentrierstift
- Integrierter Zentrierstift ist langlebig und wartungsfreundlich



BDB 824 S	ID.-NR.	VK-PREIS
Diamant-Trockenbohrmaschine BDB 824 S im Transportkoffer	9010	666,00 EUR
Transportkoffer	8495	88,90 EUR
Ersatz-Zentrierstift	62604	18,90 EUR
Schärfplatte	15453	89,90 EUR
Dosensenker Gold Ø 68 mm für hochverdichteten Kalksandstein	8057	41,90 EUR
Dosensenker Gold Ø 82 mm für hochverdichteten Kalksandstein	7629	52,90 EUR
Dosensenker Gelb Ø 68 mm für Beton und hochverdichteten Kalksandstein	9015	95,90 EUR
Dosensenker Gelb Ø 82 mm für Beton und hochverdichteten Kalksandstein	6934	105,90 EUR

Preise zzgl. gesetzlicher MwSt.



Dosensenker Gold



Dosensenker Gelb

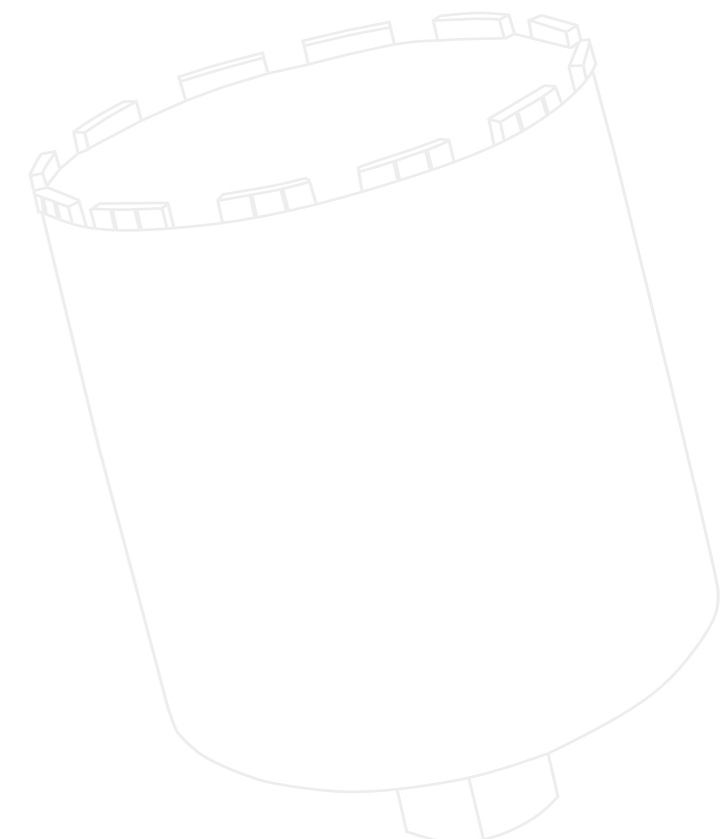

LEISTUNG	DREHMOMENT	DREHZAHL	BOHRER Ø	AUFNAHME	GEWICHT
2.000 W	16 Nm	2.800 Upm	40 - 82 mm	M16	4,8 kg

BAIER PROFI-Qualität:
stegfrei die härtesten
Materialien fräsen

Fräsen mit **BAIER**

Mehr Meter pro Stunde
mit weniger Aufwand



In einem Arbeitsgang breite Schlitzfräsen oder parallele Schnitte machen, in härteste Materialien oder in Leichtbaustoffe, gerade oder in Kurven – die BAIER-PROFI-Lösungen fürs Fräsen machen es Ihnen einfach, bei Ihrer Arbeit in Rekordzeit voranzukommen. Alle Maschinen zeichnen sich aus durch eine überlegene Schnittleistung, hohe Standfestigkeit, komfortable Handhabung und staubfreies Arbeiten.

Diamant-Mauernutfräse mit Steg BDN 125

handgeführt



PROFI-VORTEILE

- Kleine, kompakte Bauweise
- Hohes Drehmoment
- Sicher durch weltweit einzigartige, leistungsfähige Safety Tronic
- Staubfreies Fräsen durch innovative, weltweit einzigartige Kunststoff-Absaugung
- Spindelarretierung für einfachen Werkzeugwechsel
- Werkzeuglose Tiefenverstellung

Diamant-Mauernutfräse mit 2 Diamantscheiben für das Fräsen bis 30 mm Breite und 30 mm Tiefe

- 1.700 Watt Motorleistung und hohes Drehmoment für ein Fräsen ohne Kraftaufwand bei nur 3,6 kg Gewicht
- Maschine wird in Fräsrichtung geführt und garantiert dadurch eine optimale Arbeitshaltung und leichte Überwachung des Schnittverlaufs
- Einfache Handhabung durch kompakte Bauweise, ergonomischen Handgriff und werkzeuglose Tiefenverstellung bis 30 mm
- Scheibenaufnahme Ø 22 mm



BDN 125	ID.-NR.	VK-PREIS
Diamantfräse BDN 125 im Systemkoffer L-Boxx Sortimo mit 2 Diamantscheiben Turbo High Speed	8799	475,00 EUR
Diamantscheibe Turbo High Speed Ø 125 mm für Beton armiert, Kalksandstein hochverdichtet, Ziegel und Poroton	7234	36,90 EUR
Diamantscheibe Laser Turbo Premium Ø 125 mm für Beton armiert, Waschbeton, Ziegel	7209	40,90 EUR
Diamantscheibe S10 Standard Ø 125 mm für Ziegel, Gasbeton, Verputz	7242	18,90 EUR
Diamantscheibe Turbo Allround Ø 125 mm für Ziegel, Poroton, Verputz, Gasbeton	7228	28,90 EUR

Preise zzgl. gesetzlicher MwSt.



Diamantscheiben

LEISTUNG	DREHZAHL	SCHEIBEN Ø	FRÄSBREITE	FRÄSTIEFE	GEWICHT
1.700 W	6.500 Upm	125 mm	7 bis 30 mm	10 bis 30 mm	3,6 kg

Diamant-Mauernutfräse stegfrei bis 25 mm

BDN 466/6

handgeführt



PROFI-VORTEILE

- **Sicher** durch weltweit einzigartige, leistungsfähige Safety Tronic
- **Keine Überlastung** durch Regelelektronik und somit keine Wartezeiten, bis der Motor nach dem Abschalten wieder anläuft
- **Niedrige Betriebskosten** durch elektronische und mechanische Kupplung
- **Elektronik für Sanftanlauf** und LED-Anzeige für optimale Fräsleistung
- **Staubfreies Fräsen** durch optimale Absauganordnung

Diamantfräse mit **6 Diamantscheiben** für stegfreies Fräsen bis **25 mm Breite** und **45 mm Tiefe**

- Zeit- und Kostenersparnis: fertige Schlitz in einem Arbeitsgang zur Leerrohrinstallation
- 2.400 Watt Motorleistung und optimale Drehzahl ermöglichen das Fräsen härtester Materialien ohne Kraftaufwand
- Einfache Handhabung durch ergonomischen Handgriff und werkzeuglose Tiefenverstellung bis 45 mm
- Scheibenaufnahme Ø 22 mm



BDN 466/6	ID.-NR.	VK-PREIS
Diamantfräse BDN 466/6 im Kunststoff-Transportkoffer mit 6 Diamantscheiben Gold II	6952	1.366,00 EUR
Spezial-Hakenschlüssel zum Anziehen oder Lösen der Diamantscheiben	11239	17,90 EUR
Distanz-Scheibenring 2 mm	10637	4,90 EUR
Diamantscheibe Gold II Ø 150 mm für Beton armiert, Kalksandstein hochverdichtet, Ziegel und Poroton	75333	66,90 EUR
Diamantscheibe Turbo High Speed Ø 150 mm für Beton armiert, Kalksandstein hochverdichtet, Ziegel und Poroton	7235	43,90 EUR
Diamantscheibe Blau Ø 150 mm für Beton, Waschbeton, Kalksandstein	5272	72,90 EUR

Preise zzgl. gesetzlicher MwSt.

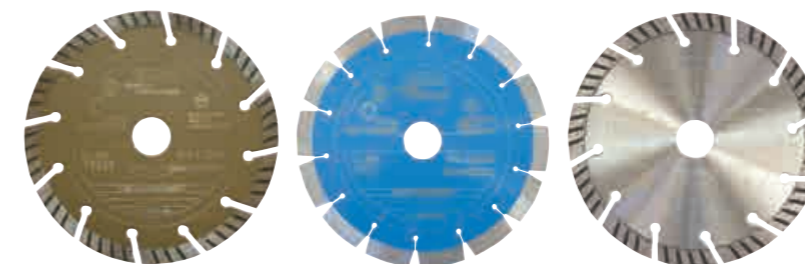

Diamantscheiben

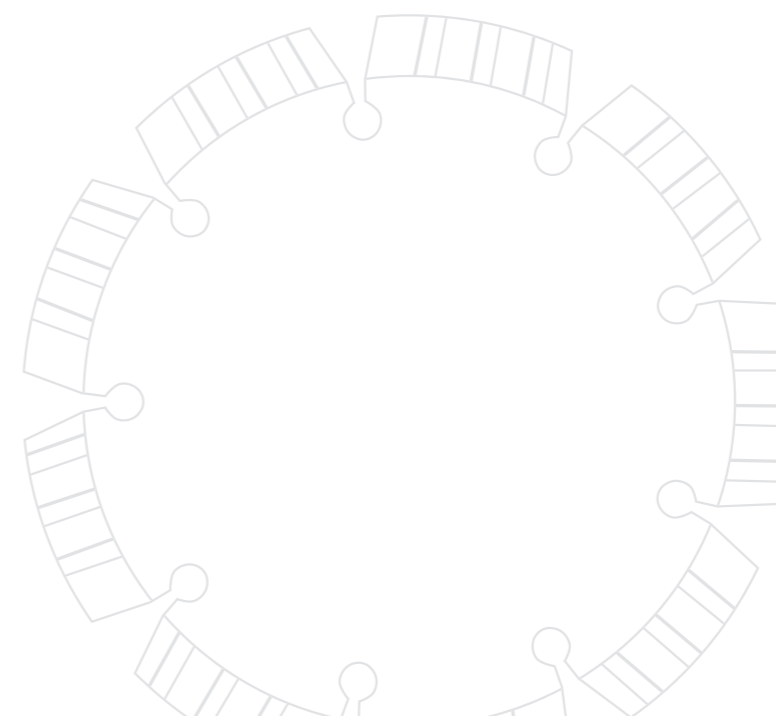

LEISTUNG	DREHZAHL	SCHEIBEN Ø	FRÄSBREITE	FRÄSTIEFE	GEWICHT
2.400 W	8.200 Upm	150 mm	7 bis 35 mm	7 bis 45 mm	5,8 kg

Diamant-Mauernutfräse stegfrei bis 18 mm

BDN 463/4

handgeführt



PROFI-VORTEILE

- **Sicher** durch weltweit einzigartige, leistungsfähige Safety Tronic
- **Keine Überlastung** durch Regelelektronik und somit keine Wartezeiten, bis der Motor nach dem Abschalten wieder anläuft
- **Niedrige Betriebskosten** durch elektronische und mechanische Kupplung
- **Elektronik für Sanftanlauf** und LED-Anzeige für optimale Fräsleistung
- **Staubfreies Fräsen** durch optimale Absauganordnung

Diamantfräse mit **4 Diamantscheiben** für stegfreies Fräsen bis **18 mm Breite** und **45 mm Tiefe**

- Zeit- und Kostenersparnis: fertige Schlitz in einem Arbeitsgang
- 2.150 Watt Motorleistung und optimale Drehzahl ermöglichen Fräsen härtester Materialien ohne Kraftaufwand
- Einfache Handhabung durch ergonomischen Handgriff und werkzeuglose Tiefenverstellung bis 45 mm
- Scheibenaufnahme Ø 22 mm



BDN 463/4	ID.-NR.	VK-PREIS
Diamantfräse BDN 463/4 im Kunststoff-Transportkoffer mit 4 Diamantscheiben Gold II	75176	1.144,00 EUR
Spezial-Hakenschlüssel zum Anziehen oder Lösen der Diamantscheiben	11239	17,90 EUR
Distanz-Scheibenring II 2 mm	10637	4,90 EUR
Diamantscheibe Gold II Ø 150 mm für Beton armiert, Kalksandstein hochverdichtet, Ziegel und Poroton	75333	66,90 EUR
Diamantscheibe Turbo High Speed Ø 150 mm für Beton armiert, Kalksandstein hochverdichtet, Ziegel und Poroton	7235	43,90 EUR
Diamantscheibe Blau Ø 150 mm für Beton, Waschbeton, Kalksandstein	5272	72,90 EUR

Preise zzgl. gesetzlicher MwSt.

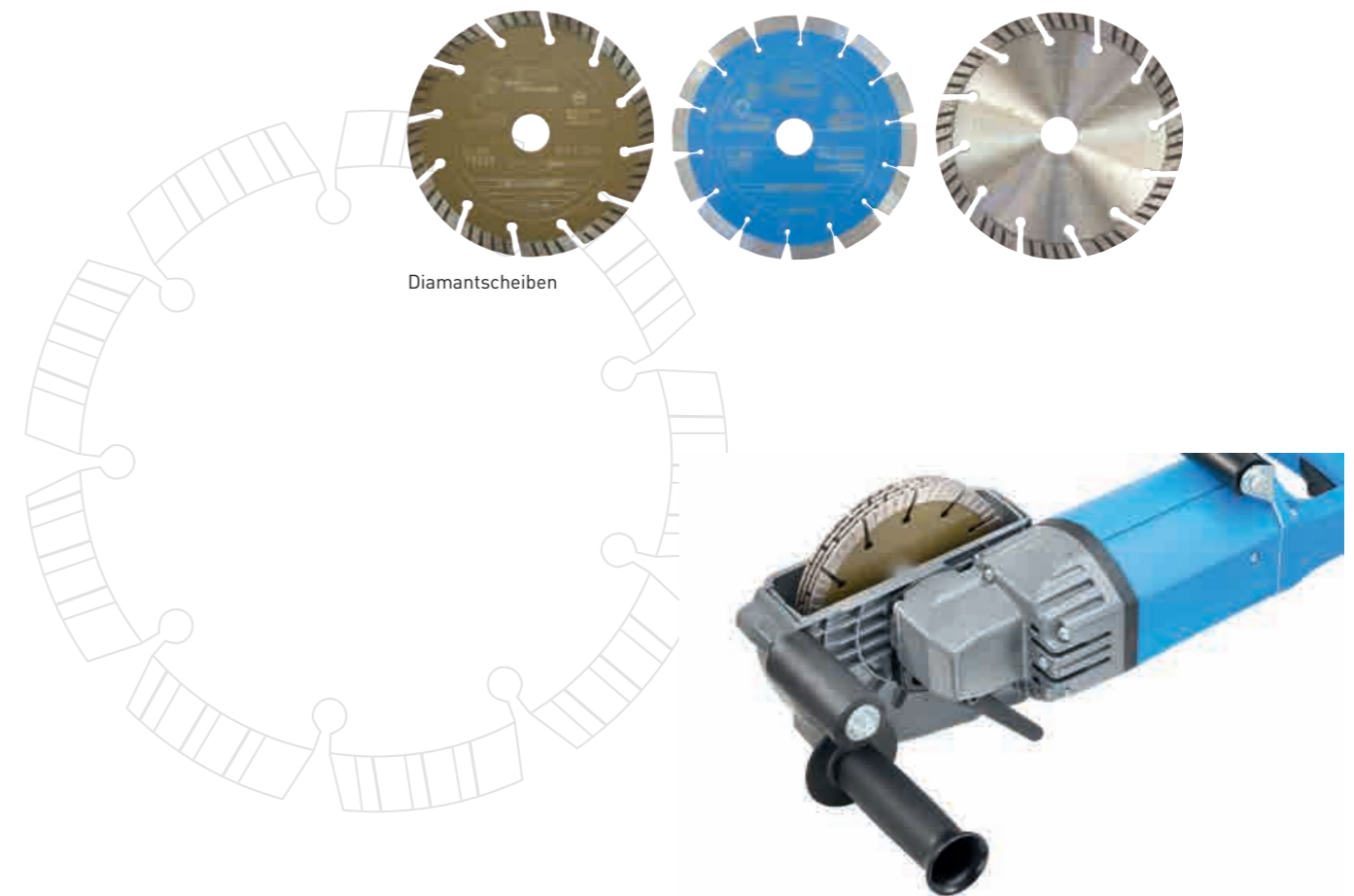

LEISTUNG	DREHZAHL	SCHEIBEN Ø	FRÄSBREITE	FRÄSTIEFE	GEWICHT
2.150 W	8.200 Upm	150 mm	7 bis 35 mm	7 bis 45 mm	5,9 kg

Diamant-Mauernutfräse mit Steg

BDN 453

handgeführt



PROFI-VORTEILE

- **Sicher** durch weltweit einzigartige, leistungsfähige Safety Tronic
- **Keine Überlastung** durch Regelelektronik und somit keine Wartezeiten, bis der Motor nach dem Abschalten wieder anläuft
- **Niedrige Betriebskosten** durch elektronische und mechanische Kupplung
- **Elektronik für Sanftanlauf** und LED-Anzeige für optimale Fräsleistung
- **Staubfreies Fräsen** durch optimale Absauganordnung

Diamantfräse mit **2 Diamantscheiben** für das Fräsen bis **35 mm Breite** und **45 mm Tiefe**

- Alle Frästiefen in einem Schnitt mit zwei Diamantscheiben möglich
- Maschinen werden in Fräsrichtung geführt und garantieren dadurch eine bequeme Arbeitshaltung und leichte Überwachung des Schnittverlaufs
- Scheibenaufnahme \varnothing 22 mm



BDN 453	ID.-NR.	VK-PREIS
Diamantfräse BDN 453 im Kunststoff-Transportkoffer mit 2 Diamantscheiben Gold II	51185	771,00 EUR
Spezial-Hakenschlüssel zum Anziehen oder Lösen der Diamantscheiben	11239	17,90 EUR
Diamantscheibe Gold II \varnothing 150 mm für Beton armiert, Kalksandstein hochverdichtet, Ziegel und Poroton	75333	66,90 EUR
Diamantscheibe Turbo High Speed \varnothing 150 mm für Beton armiert, Kalksandstein hochverdichtet, Ziegel und Poroton	7235	43,90 EUR
Diamantscheibe Blau \varnothing 150 mm für Beton, Waschbeton, Kalksandstein	5272	72,90 EUR
Diamantscheibe Weiß \varnothing 150 mm für Kalksandstein, Poroton, Ziegel	28712	69,90 EUR
Diamantscheibe Laser Turbo Premium \varnothing 150 mm für Beton armiert, Waschbeton, Ziegel	7210	45,90 EUR
Diamantscheibe S10 Standard \varnothing 150 mm für Ziegel, Gasbeton, Verputz	7243	22,90 EUR
Diamantscheibe Turbo Allround \varnothing 150 mm für Ziegel, Poroton, Verputz, Gasbeton	7230	33,90 EUR

Preise zzgl. gesetzlicher MwSt.

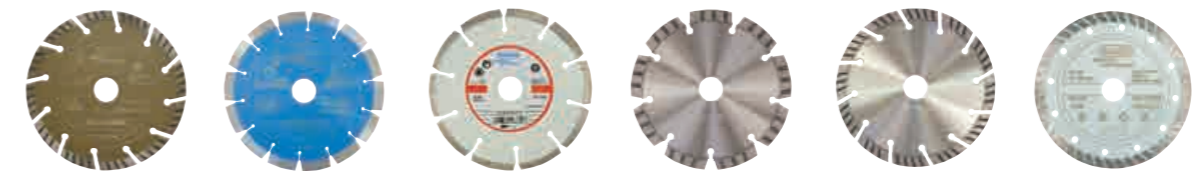

Diamantscheiben

LEISTUNG	DREHZAHL	SCHEIBEN \varnothing	FRÄSBREITE	FRÄSTIEFE	GEWICHT
1.800 W	7.800 Upm	150 mm	7 bis 35 mm	7 bis 45 mm	5,6 kg



Diamant-Mauernutfräse mit Steg

BDN 452

handgeführt



PROFI-VORTEILE

- **Sicher** durch weltweit einzigartige, leistungsfähige Safety Tronic
- **Keine Überlastung** durch Regelelektronik und somit keine Wartezeiten, bis der Motor nach dem Abschalten wieder anläuft
- **Niedrige Betriebskosten** durch elektronische und mechanische Kupplung
- **Elektronik für Sanftanlauf** und LED-Anzeige für optimale Fräsleistung
- **Staubfreies Fräsen** durch optimale Absauganordnung

Diamantfräse mit 2 Diamantscheiben für das Fräsen bis 27 mm Breite und 30 mm Tiefe

- Alle Frästiefen in einem Schnitt mit zwei Diamantscheiben möglich
- Maschinen werden in Fräsrichtung geführt und garantieren dadurch eine bequeme Arbeitshaltung und leichte Überwachung des Schnittverlaufs
- Scheibenaufnahme Ø 22 mm



BDN 452	ID.-NR.	VK-PREIS
Diamantfräse BDN 452 im Kunststoff-Transportkoffer mit 2 Diamantscheiben Silber	6937	550,00 EUR
Spezial-Hakenschlüssel zum Anziehen oder Lösen der Diamantscheiben	11239	17,90 EUR
Diamantscheibe Gold II Ø 150 mm für Beton armiert, Kalksandstein hochverdichtet, Ziegel und Poroton	75333	66,90 EUR
Diamant-Schnittscheibe Turbo High Speed Ø 150 mm für Beton armiert, Kalksandstein hochverdichtet, Ziegel und Poroton	7235	43,90 EUR
Diamantscheibe Blau Ø 150 mm für Beton, Waschbeton, Kalksandstein	5272	72,90 EUR
Diamantscheibe Weiß Ø 150 mm für Kalksandstein, Poroton, Ziegel	28712	69,90 EUR
Diamantscheibe Laser Turbo Premium Ø 150 mm für Beton armiert, Waschbeton, Ziegel	7210	45,90 EUR
Diamantscheibe S10 Standard Ø 150 mm für Ziegel, Gasbeton, Verputz	7243	22,90 EUR
Diamantscheibe Turbo Allround Ø 150 mm für Ziegel, Poroton, Verputz, Gasbeton	7230	33,90 EUR

Preise zzgl. gesetzlicher MwSt.

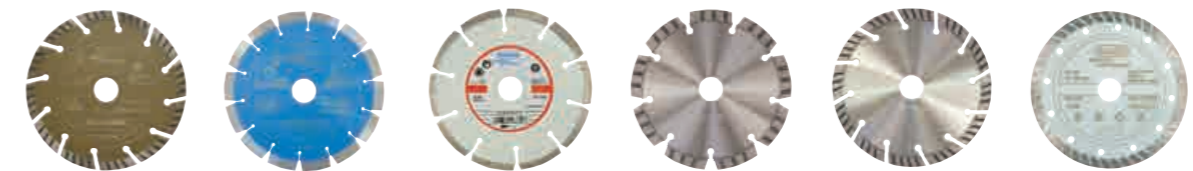

Diamantscheiben



LEISTUNG	DREHZAHL	SCHEIBEN Ø	FRÄSBREITE	FRÄSTIEFE	GEWICHT
1.650 W	7.800 Upm	150 mm	7 bis 27 mm	7 bis 30 mm	5,3 kg

Diamant-Mauernutfräse stegfrei bis 60 mm Frästiefe

BDN 464/4

handgeführt

PROFI-VORTEILE

- **Sicher** durch weltweit einzigartige, leistungsfähige Safety Tronic
- **Kein Überhitzen** durch Regelelektronik und somit keine Wartezeiten, bis der Motor nach dem Abschalten wieder anläuft
- **Niedrige Betriebskosten**, da Rutschkupplung durch Regelelektronik nahezu verschleißfrei ist
- **Elektronik für Sanftanlauf** und LED-Anzeige für optimale Fräsleistung
- **Staubfreies Fräsen** durch optimale Absauganordnung, Ø 38 mm

Diamantfräse mit 4 **Diamantscheiben** für stegfreies Fräsen bis 20 mm Breite und 60 mm Tiefe

- Zeit- und Kostenersparnis: fertige Schlitz in einem Arbeitsgang
- 2.400 Watt Motorleistung und optimale Drehzahl ermöglichen das Fräsen härtester Materialien ohne Kraftaufwand
- Einfache Handhabung durch ergonomischen Handgriff und werkzeuglose Tiefenverstellung bis 60 mm
- Scheibenaufnahme Ø 22 mm



Diamantscheiben



BDN 464/4	ID.-NR.	VK-PREIS
Diamantfräse BDN 464/4 im Kunststoff-Transportkoffer mit 4 Diamantscheiben Silber	6446	1.462,00 EUR
Spezial-Hakenschlüssel zum Anziehen oder Lösen der Diamantscheiben	11239	17,90 EUR
Distanz-Scheibenring II 2 mm	10637	4,90 EUR
Einlegeblech für Schutzgehäuse	6917	14,90 EUR
Diamantscheibe Silber Ø 185 mm für Beton, Gasbeton, Ziegel	6565	96,90 EUR
Diamantscheibe Weiß Ø 185 mm für Kalksandstein, Poroton, Ziegel	46516	92,90 EUR

Preise zzgl. gesetzlicher MwSt.

LEISTUNG	DREHZAHL	SCHEIBEN Ø	FRÄSBREITE	FRÄSTIEFE	GEWICHT
2.400 W	7.200 Upm	185 mm	9 bis 43 mm	15 bis 60 mm	6,5 kg

Diamant-Mauernutfräse bis 60 mm Frästiefe

BDN 455

mit Steg



PROFI-VORTEILE

- **Sicher** durch weltweit einzigartige, leistungsfähige Safety Tronic
- **Keine Überlastung** durch Regelelektronik und somit keine Wartezeiten, bis der Motor nach dem Abschalten wieder anläuft
- **Niedrige Betriebskosten** durch elektronische und mechanische Kupplung
- **Elektronik für Sanftanlauf** und LED-Anzeige für optimale Fräsleistung
- **Staubfreies Fräsen** durch optimale Absauganordnung

Diamantfräse mit 2 **Diamantscheiben** für das Fräsen bis 43 mm Breite und 60 mm Tiefe

- Alle Frästiefen in einem Schnitt mit zwei Diamantscheiben möglich
- Maschinen werden in Fräsrichtung geführt und garantieren dadurch eine bequeme Arbeitshaltung und eine leichte Überwachung des Schnittverlaufs
- Scheibenaufnahme Ø 22 mm



BDN 455	ID.-NR.	VK-PREIS
Diamantfräse BDN 455 im Kunststoff-Transportkoffer mit 2 Diamantscheiben Blau	8373	1.164,00 EUR
Spezial-Hakenschlüssel zum Anziehen oder Lösen der BAIER Diamantscheiben Gold	11239	17,90 EUR
Diamantscheibe Blau Ø 185 mm für Beton armiert, hochverdichteter Kalksandstein	46532	94,90 EUR
Diamantscheibe Gold Ø 185 mm für Beton, Waschbeton, Ziegel	72074	89,90 EUR
Diamantscheibe Weiß Ø 185 mm für Kalksandstein, Poroton, Ziegel	46516	92,90 EUR

Preise zzgl. gesetzlicher MwSt.

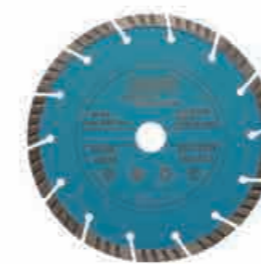

Diamantscheiben

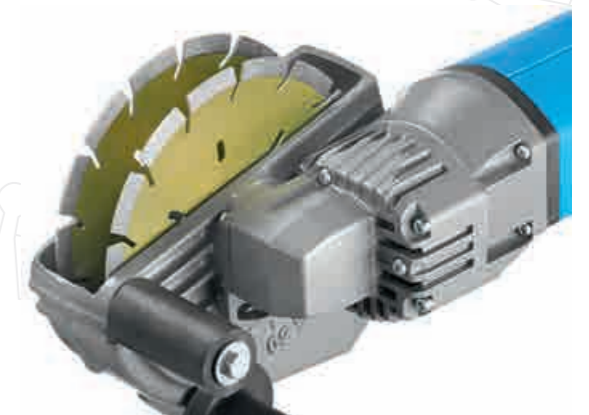
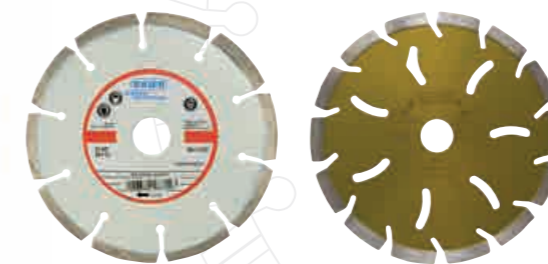

Mauernutfräse stegfrei BMF 501

handgeführt



PROFI-VORTEILE

- **Staubfrei** durch Absaugung
- **Sicher** durch überlastsichere Motor- und Einschaltperre
- **Sparsam** durch hohe Fräsgeschwindigkeit und nachschärfbare Hartmetallfräser
- **Langlebig** durch staubgeschützten Motor und Getriebe



Mauernutfräse für das Fräsen einer fertigen Nut bis 30 mm Breite und 38 mm Tiefe

- Fräswelle 20° schräggestellt und doppelt gelagert, dadurch einfache Installation von Leitungen und Leerrohren möglich
- Einfache Tiefenverstellung
- Große, leichtgängige Laufwalzen vorn und hinten, leicht austauschbar
- Getriebegehäuse und Motordeckel aus stabilem, pulverbeschichtetem Alu-Druckguss

BMF 501			ID.-NR.	VK-PREIS
Mauernutfräse BMF 501 im Transportkoffer mit Staubabsaugung			59568	1.218,00 EUR
Mauernutfräse BMF 501 im Set mit Eurofräser 25, Staubabsaugung und Transportkoffer			67207	1.292,00 EUR
	FRÄSTIEFE	FRÄSBREITE		
Eurofräser 20	25 – 35 mm	20 mm	55657	112,90 EUR
Eurofräser 25	25 – 38 mm	25 mm	54650	112,90 EUR
Fräser 67	23 – 35 mm	30 mm	12088	149,90 EUR
Aluminiumscheiben (10 Stück)			3657	5,90 EUR
Staubabsaugdeckel (Ø 38 mm)			47084	38,90 EUR
Staubabsaugdeckel AS für höhere Absaugleistung (Ø 38 mm)			55129	176,90 EUR

Preise zzgl. gesetzlicher MwSt.



Staubsaugdeckel BMF 501



Eurofräser 25



LEISTUNG	DREHZAHL	FRÄSBREITE	FRÄSTIEFE	GEWICHT
1.400 W	1.200 U _{pm}	13 – 30 mm	23 – 38 mm	7,0 kg

BAIER-PROFI-Qualität:
millimetergenau auf
jedem Quadratmeter



Oberflächen bearbeiten mit BAIER

Flächendeckend präzise arbeiten – in Rekordzeit



Ob innen oder außen, Böden oder Wände, Beton, Estrich oder Stein – mit den BAIER-PROFI-Lösungen für das Fräsen, Schleifen und Polieren bewältigen Sie auch großflächige Arbeiten schnell, wirtschaftlich und millimetergenau. Die Fassadenfräse BFF 222 ist dafür ein perfektes Beispiel. Damit fräsen Sie 1 m² Putz 6 mm tief in weniger als zwei Minuten. Auch das Abfräsen bleihaltiger Farben ist gefahrlos möglich, denn der Grenzwert von 0,1 mg/m³ wird weit unterschritten. Dazu tragen auch die innovativen BAIER-Hartmetall-Wendeplattenfräser bei, die 4-mal gewendet werden können und dadurch eine 4-mal längere Lebensdauer besitzen.

Betonschleifer

BDS 125 – trocken

handgeführt



PROFI-VORTEILE

- **Sicher** durch weltweit einzigartige, leistungsfähige Safety Tronic
- **Kein Überhitzen** durch Regelelektronik und somit keine Wartezeiten, bis der Motor nach dem Abschalten wieder anläuft
- **Niedrige Betriebskosten**, da Rutschkupplung durch Regelelektronik nahezu verschleißfrei ist
- **Elektronik für Sanftanlauf** und LED-Anzeige für optimale Schleifleistung
- **Staubfreies Schleifen** durch optimale Absauganordnung

Betonfräse zum Reinigen, Glätten und Abschleifen

- Einzigartige ergonomische Bauweise
- Reinigen und glätten harter Oberflächen, entfernen von Schalungsnähten sowie abschleifen von Farbbrechen und Altanstrichen
- Wandnahe Arbeiten problemlos möglich
- Inklusive Gleitblech für eckennahes Arbeiten
- Absaugvorrichtung Ø 38 mm



Diamant-Schleifteller



BDS 125	ID.-NR.	VK-PREIS
Betonschleifer BDS 125 im Transportkoffer inklusive Gleitblech speziell für eckennahes Arbeiten	67868	656,00 EUR
Betonschleifer BDS 125 mit Diamantschleifteller und Gleitblech speziell für eckennahes Arbeiten	67876	730,00 EUR
Transportkoffer	67942	75,90 EUR
Ringbürsten-Set, damit das Wasser nicht seitlich herausspritzt	76679	45,90 EUR
Diamant-Schleifteller Ø 125 mm für feinen Abrieb auf Kalksandstein, Ziegeln	67892	107,90 EUR
Diamant-Schleifteller Ø 125 mm für groben Abrieb auf Kalksandstein, Ziegeln	67918	112,90 EUR
Diamant-Schleifteller Ø 125 mm für Beton, Kalksandstein, Ziegel	7268	65,90 EUR

Preise zzgl. gesetzlicher MwSt.

LEISTUNG	DREHMOMENT	DREHZAHL	SCHEIBEN Ø	FRÄSTIEFE	WERKZEUGAUFNAHME	GEWICHT
1.600 W	2,3 Nm	8.500 Upm	125 mm	1 – 7 mm	22,2 mm	4,5 kg

Fassadenfräse BFF 222



- PROFI-VORTEILE**
- **Niedrige Betriebskosten**, da Rutschkupplung durch Regelelektronik nahezu verschleißfrei ist
 - **Staubfreies Schleifen** durch optimale Absauganordnung

Fassadenfräse für millimetergenaues, schichtweises Fräsen und Abschleifen

- Für Innen- oder Außenbereiche, Hausfassaden, Betonwände, Estrich- und Industrieböden, Öl- oder Leinfarben, Klebereste, Trägerschichten, Betonreste oder Farbmarkierungen
- Abfräsen bleihaltiger Farben nahezu ohne Feinstaub (deutlich unter dem Grenzwert von 0,1 mg/m³)
- Schnell und effektiv: 1 m² Putz, 6 mm tief in weniger als zwei Minuten
- Einfache und präzise Führung durch gegenläufige Drehrichtung der Werkzeuge
- Absaugvorrichtung Ø 38 mm



LEISTUNG	DREHMOMENT	DREHZAHL	ARBEITSBREITE	FRÄSTIEFE	GEWICHT
800 W	10 Nm	1.100 Upm	190 mm	bis 6 mm	5,1 kg

BFF 222	ID.-NR.	VK-PREIS
Fassadenfräse BFF 222 im Transportkoffer	48223	815,00 EUR
Fassadenfräse BFF 222 mit HM-Wendeplattenfräser-Satz	6434	1.250,00 EUR
Fassadenfräse BFF 222 mit Sternfräser-Satz	58529	1.058,00 EUR
Diamant-Schleifteller-Satz zur Bearbeitung von Betonflächen, Schleif- und Sanierungsarbeiten auf Böden (Estrichen und Industrieböden) und für das Entfernen von Farbe	55327	401,90 EUR
Sternfräser-Set (Satz inklusive Gleitblech)	60616	311,90 EUR
Sternfräser SF 80 (Satz) zum Abtragen und Egalisieren von weichem Estrich, Außenputz, zum Abschleifen wärmeempfindlicher Materialien, z. B. Polyesterfarbe in Schwimmbädern, um Reste und Farbe von Beton grob abzuschleifen, zum Entfernen von Teppichresten und Fliesenkleber	54957	234,90 EUR
Turbo-Sternfräser SF 80 (Satz) sehr aggressiver Abtrag! Zum Entfernen und Egalisieren von weichem Estrich und Putz, zum Abtragen wärmeempfindlicher Materialien, z.B. Ölfarben in Schwimmbädern, zum Aufrauen glatter Oberflächen und zum Entfernen von Teppichresten und Fliesenkleber	7383	234,90 EUR
Satz Ersatzsterne (16 Stück pro Sternfräser)	57984	65,90 EUR
Gleitblech für Sternfräser komplett und HM-Wendeplattenfräser	57463	88,90 EUR
HM-Schleifteller-Satz rechts, links komplett für Schleifarbeiten	49643	97,90 EUR
HM-Fräser-Satz für Fräsarbeiten im Putz, auf glatten Oberflächen, zum Entfernen von Teppichbodenresten, Fliesenkleber u.v.m.	55335	188,90 EUR
Stockwerkzeug-Satz	73288	387,90 EUR
HM-Wendeplattenfräser-Satz mit langer Lebensdauer für den sanften oder den aggressiven Abtrag (Hartmetallplatten hochgestellt), definiertes Entfernen oder Egalisieren von Estrich und Putz, zum Abkratzen von zum Schmieren neigenden Materialien, z.B. Ölfarbe in Schwimmbädern oder verschiedenartiger Farben auf diversen Untergründen, zum Entfernen von Graffiti. Staubfreies Arbeiten (auch bei bleihaltigen Materialien) ist nur bei Verwendung des Gleitblechs möglich.	73379	502,90 EUR

Preise zzgl. gesetzlicher MwSt.

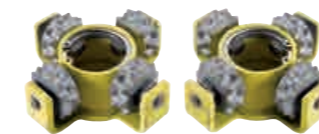

Stockwerkzeug-Satz



Hartmetall-Wendeplattenfräser-Satz



Gleitblech



Diamant-Schleifteller-Satz



Hartmetallfräser-Satz



BAIER-PROFI-Qualität:
null Toleranz für Staub,
ob nass oder trocken

Entstauben mit BAIER

Konstant hohe Leistung, damit die Luft rein bleibt.

Bohren, fräsen, schleifen, im Trocken- oder Nassbetrieb – mit den Spezial-Entstaubern von BAIER können PROFIS sauber und staubfrei arbeiten, ohne ihre Atemwege zu belasten. Die ausgereiften Lösungen überzeugen durch eine konstant hohe Saugleistung, eine große Staubspeicherkapazität und viele funktionale Details. Dazu gehören zum Beispiel die Einschaltautomatik für Elektrowerkzeuge, eine große integrierte Ablagefläche und praktische Aufnahmen für Saugschlauch und Zubehör.



Reinigungssauger BSS 306

trocken oder nass



PROFI-VORTEILE

- **Staubfrei** durch feuchtigkeitsunempfindlichen Polyester-Patronenfilter
- **Extrem mobil** durch geringes Gewicht und kompakte Maße

Kompakter Reinigungssauger

- Reinigungsprofi im Kompaktformat mit Polyester-Filter, auch für Nasseinsatz geeignet
- Manuelle Filterabreinigung
- Steckdose für Elektrowerkzeuge (Einschaltautomatik)
- Schlauchanschluss für Elektrowerkzeuge, Ø 38 mm
- Baustellengeeignetes Gummikabel 6 m
- Inklusive Werkzeugmuffe für Elektrowerkzeuge und Zubehörsortiment: Krümmer, 2 x Metallrohre, Bodendüse, Fugendüse und Vliesfiltertüte

LEISTUNG	UNTERDRUCK	SAUGLEISTUNG	VOLUMEN	SCHLAUHLÄNGE	KABELLÄNGE	GEWICHT
1.350 W	max. 250 mbar	71 l/sec	ca. 22 l	4 m	6 m	7,5 kg

BSS 306	ID.-NR.	VK-PREIS
Reinigungssauger BSS 306 L nass/trocken (inklusive Werkzeugmuffe und Zubehörsortiment)	9247	195,00 EUR
Patronenfilter Polyester (auch für Nass-Einsatz geeignet)	9270	26,90 EUR
Saugschlauch 5 m	9272	82,90 EUR
Vliesfiltertüte (5 Stück)	9271	40,90 EUR
Bodendüse	9273	16,90 EUR
Saugrohr (2 Stück)	8382	17,90 EUR
Werkzeugmuffe	9284	35,90 EUR
Schlauchadapter für Fremdanschluss Elektrowerkzeuge	9339	24,90 EUR

Preise zzgl. gesetzlicher MwSt.

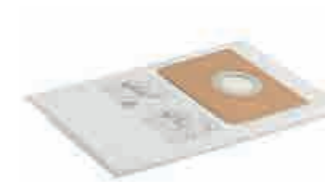

Vliesfiltertüten



Patronenfilter



Zubehörsortiment (Abbildung ähnlich)



Saugschlauch (antistatisch)



Spezial-Entstauber Staubklasse L

BSS 606 L

trocken oder nass



PROFI-VORTEILE

- **Staubfrei** durch feuchtigkeitsunempfindlichen Polyester-Flachfaltenfilter
- **Sicher** durch permanente Abreinigung
- **Wirtschaftlich** durch unterbrechungsfreies Absaugen großer Feinstaubmengen
- **Integrierte** Schlauch- und Kabelhalterung

Spezial-Entstauber für leicht gefährliche Stäube

- Vollautomatisches Auto-Filter-Clean-System, der Filter reinigt sich mit gezielten, kraftvollen Luftstößen selbst
- Große Staubspeicherkapazität dank innovativem Filtersystem
- Einschaltautomatik für Elektrowerkzeuge
- Drehzahlregulierung für individuelle Saugkrafteinstellung
- Schlauchanschluss für Elektrowerkzeuge Ø 38 mm
- 30-Liter-Behälter mit robusten Metall-Lenkrollen

LEISTUNG	UNTERDRUCK	SAUGLEISTUNG	VOLUMEN	SCHLAUHLÄNGE	KABELLÄNGE	GEWICHT
1.380 W	max. 254 mbar	74 l/sec	ca. 30 l	4 m	7,5 m	12,5 kg

BSS 606 L	ID.-NR.	VK-PREIS
Spezial-Entstauber BSS 606 L nass/trocken (inklusive Werkzeugmuffe und PES-Filter)	9248	476,00 EUR
Zubehörsortiment (2 x Saugrohr, Bodendüse, Krümmer, Fugendüse, Polsterdüse)	9338	59,90 EUR
Flachfaltenfilter Polyester (auch für Nass-Einsatz geeignet)	73684	85,90 EUR
Werkzeugmuffe Ø 38 mm	9284	35,90 EUR
Saugschlauch 5 m	9279	103,90 EUR
Antistatik-Saugschlauch 5 m	9280	107,90 EUR
Vliesfiltertüte 30 l (5 Stück)	9341	36,90 EUR
Schlauchadapter für Fremdanschluss Elektrowerkzeuge	9339	24,90 EUR

Preise zzgl. gesetzlicher MwSt.



Vliesfiltertüten



Flachfaltenfilter



Schlauchadapter für Fremdanschluss



Saugschlauch (antistatisch)



Zubehörsortiment (Abbildung ähnlich)



Werkzeugmuffe

Spezial-Entstauber Staubklasse M

BSS 607 M

trocken oder nass



PROFI-VORTEILE

- **Staubfrei** durch feuchtigkeitsunempfindlichen Polyester-Flachfaltenfilter
- **Sicher** durch permanente Abreinigung
- **Wirtschaftlich** durch unterbrechungsfreies Absaugen großer Feinstaubmengen
- **Integrierte** Schlauch- und Kabelhalterung

Spezial-Entstauber für mittelgefährliche Stäube

- Vollautomatisches Auto-Filter-Clean-System, der Filter reinigt sich mit gezielten, kraftvollen Luftstößen selbst
- Große Staubspeicherkapazität dank innovativem Filtersystem
- Einschaltautomatik für Elektrowerkzeuge
- Schlauchanschluss für Elektrowerkzeuge Ø 38 mm
- 30-Liter-Behälter mit robusten Metall-Lenkrollen
- Zubehörsortiment: Krümmer, 2 x Metallrohre, Bodendüse, Fugendüse, Polsterdüse

LEISTUNG	UNTERDRUCK	SAUGLEISTUNG	VOLUMEN	SCHLAUHLÄNGE	KABELLÄNGE	GEWICHT
1.380 W	max. 254 mbar	74 l/sec.	ca. 30 l	4 m	7,5 m	12,5 kg

BSS 607 M	ID.-NR.	VK-PREIS
Spezial-Entstauber BSS 607 M nass/trocken (inklusive Zubehörsortiment und Antistatik-Saugschlauch)	9250	664,00 EUR
Zubehörsortiment (2 x Saugrohr, Bodendüse, Krümmer, Fugendüse, Polsterdüse)	9338	59,90 EUR
Flachfaltenfilter Polyester (auch für Nass-Einsatz geeignet)	73684	85,90 EUR
Entleerbeutel (5 Stück)	9276	43,90 EUR
Werkzeugmuffe Ø 38 mm	9284	35,90 EUR
Saugschlauch 5 m	9279	103,90 EUR
Antistatik-Saugschlauch 5 m	9280	107,90 EUR
Vliesfiltertüte 30 l (5 Stück)	9341	36,90 EUR
Schlauchadapter für Fremdanschluss Elektrowerkzeuge	9339	24,90 EUR

Preise zzgl. gesetzlicher MwSt.



Vliesfiltertüten



Flachfaltenfilter



Schlauchadapter für Fremdanschluss



Entleerbeutel



Saugschlauch (antistatisch)



Zubehörsortiment (Abbildung ähnlich)



Werkzeugmuffe

Trennen mit BAIER

Bei Metall einen besseren Schnitt machen – ohne Kühlung und Funkenflug



Das Kürzen von Rohren und Profilen, Ablängen von Winkel- und Flacheisen oder Kappen von Kabeln mit großen Querschnitten – bei Aufgaben wie diesen gibt es für PROFIS eine clevere Alternative zum Trennschleifer. Mit den Elektro-Metallhandsägen von BAIER trennen Sie Metall schnell, sauber und sicher. Die langsam laufenden Kaltsägen arbeiten kraftvoll ohne Funkenflug und ermöglichen einen präzisen, gratfreien Schnitt ohne Brandränder. Passend zu Materialstärke und Werkstoff bietet BAIER eine breite Auswahl hochwertiger Sägeblätter. Diese können nachgeschärft und neu verzahnt werden, damit Sie auch wirtschaftlich einen noch besseren Schnitt machen.

BAIER-PROFI-Qualität:
ganz einfach Kabel
und Kosten kappen



Elektrometall-Handsäge EHS 2L

handgeführt



PROFI-VORTEILE

- **Sicher** durch Sägen ohne Funkenflug
- **Langlebig** durch pulverbeschichtetes Getriebegehäuse aus Alu-Druckguss
- **Wirtschaftlich** durch Nachschärfen und Neuverzähnen der Sägeblätter



Elektrometall-Handsäge mit einem Schnittbereich von 80 mm

- Für das Kaltsägen von Eisen, Stahl, Kupfer, Messing, Aluminium u. v. m.
- Ideal für das Kappen von Kabeln mit großem Querschnitt
- Sägt schnell und sauber ohne Kühlung
- Gratfreier Schnitt ohne Brandränder, somit auch einsetzbar bei lackierten oder beschichteten Materialien
- Mit Rohrgegenhalter für exaktes rechtwinkliges Arbeiten
- Aufnahme Sägeblätter Ø 32 mm

LEISTUNG	DREHMOMENT	DREHZAHL	SÄGEBLATT Ø	SCHNITTBEREICH	GEWICHT
1.020 W	388 Nm	60 Upm	250 mm	80 mm	10,2 kg

EHS 2L			ID.-NR.	VK-PREIS
Elektro-Metallhandsäge EHS 2L ohne Transportkoffer und Zubehör			2626	1.293,00 EUR
Transportkoffer			6601	93,90 EUR
SÄGEBLATT-DURCHMESSER 250 mm				
Zahn A	Eisen und Stahl	Zahnabstand 3 bis 4 mm Zahnung für Materialstärken über 4 mm	31187	81,90 EUR
Zahn B	Eisen und Stahl	Zahnabstand 2,2 bis 2,5 mm Zahnung für Materialstärken von 2,5 bis 4 mm	31195	81,90 EUR
Zahn C	Eisen und Stahl	Zahnabstand 1,4 bis 1,5 mm Zahnung für Materialstärken unter 2,2 mm	31203	85,90 EUR
Zahn D 2,5	Messing, Kupfer, Bronze	Zahnabstand 3 mm Zahnung für Materialstärken unter 6 mm	31211	81,90 EUR
Zahn D 5	Messing, Kupfer, Bronze	Zahnabstand 5 mm Zahnung für Materialstärken bis 20 mm	31229	81,90 EUR
Zahn E 6	Aluminium	Zahnabstand 6 mm Zahnung für Materialstärken unter 20 mm	31237	81,90 EUR
Zahn E 12	Aluminium	Zahnabstand 12 mm Zahnung für Materialstärken über 20 mm	31245	81,90 EUR

Preise zzgl. gesetzlicher MwSt.



Sägeblatt



Transportkoffer

BAIER-PROFI-Qualität:
100 kg zähes Rührgut
100 % fein gemischt

Mischen mit BAIER

Der perfekte Dreh für schnelle Ergebnisse

Ob schwerer, zäher Mörtel oder dünnflüssige Farbe, ob 15 kg oder 150 kg – die Schnellmischer von BAIER bieten Ihnen für jede Menge und Konsistenz die passende PROFI-Lösung. Mit einer perfekt an Ihre Anforderungen angepassten Abstimmung von Motor und Getriebe. Mit hohem Drehmoment und elektronisch gesteuerter niedriger Drehzahl. Und mit ergonomisch geformten Griffen für eine komfortable Handhabung und sichere Führung. Die Kombination mit den passenden BAIER-Rührern sorgt für eine schnelle und intensive Durchmischung bei jedem Rührgut.



NEUHEIT!

Mobile Mischstation bis 250 kg

GIANT 120



PROFI-VORTEILE

- **Wirtschaftlich**, da eine Person große Materialmengen mischen, transportieren und gießen kann
- **Sicher** durch Fixierung des Rührwerks und leichte Handhabung
- **Langlebig** durch robustes Gestell und Mischer aus Alu-Druckguss mit pulverbeschichteten einsatzgehärteten Getriebeteilen
- **Robustes** 2-Gang-Getriebe und regelbare Drehzahl-elektronik für optimale Drehzahl



Mobile Mischstation für Mischmengen bis 250 kg

- 1.800 Watt Motorleistung und 172 Nm Drehmoment für problemloses Durchmischen großer Mengen
- Für Materialien wie Estrich, Putz, Mörtel, Farben u. v. m.
- Speziell geformter Behälter, damit das komplette Material erfasst und gemischt wird
- Mobil einsetzbar durch Räder
- Einfach zu reinigen durch Entnahme des Mischkübels

LEISTUNG	DREHMOMENT	DREHZAHL	WERKZEUGAUFNAHME	MISCHMENGEN	GEWICHT
1.800 W	172 Nm	190 – 470 Upm	M14 x 2	bis 250 kg	35 kg

NEUHEIT!

GIANT 120	ID.-NR.	VK-PREIS
Mobile Mischstation GIANT 120 inklusive Transportgestell, Kübel, Rührwerk und Quirl	9813	2.290,00 EUR
GIANT 120 Transportgestell inklusive Mischkübel BMK 120	9781	1.790,00 EUR
Ersatzbehälter Giant 120	9778	99,00 EUR
Rührquirl Ø 200 mm	9806	119,00 EUR
Rührwerk BSM 2868 für GIANT 120	9566	563,00 EUR
Transporträder (extra groß) inklusive Achse und 2 Räder	9871	99,90 EUR

Preise zzgl. gesetzlicher MwSt.

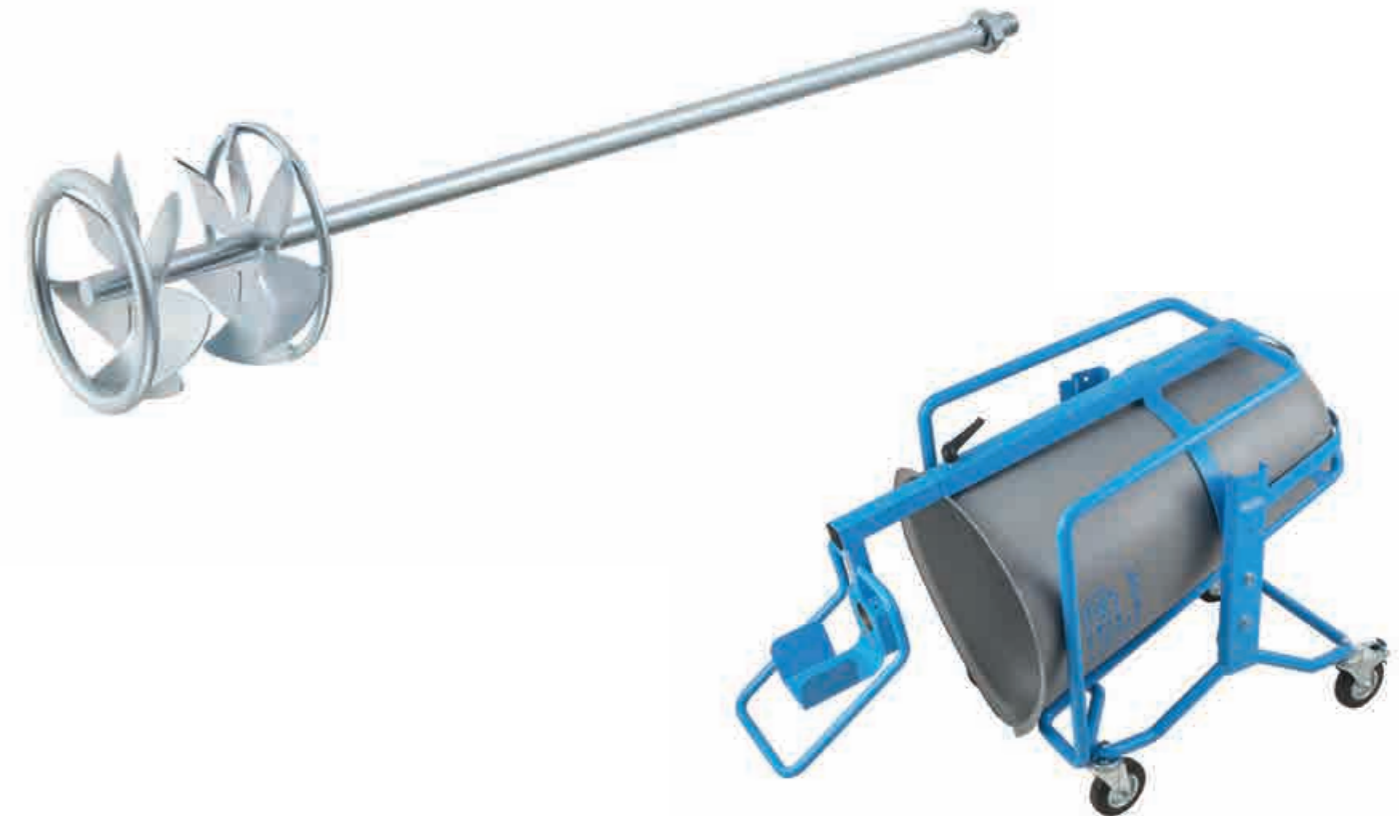

Schnellmischer bis 25 kg

BSM 160

handgeführt



PROFI-VORTEILE

- **Sicher** durch optimal geformte Griffe für leichte Handhabung
- **2 Gang-Getriebe** für optimales arbeiten
- **Regelbare** Drehzahl-elektronik



Schnellmischer für Mischmengen bis 25 kg

- 2-Gang-Getriebe, Drehzahlregulierung, Softstartelektronik, Schalterarretierung
- Hohes Drehmoment für problemloses Durchmischen von zähem Rührgut

BSM 160	ID.-NR.	VK-PREIS
Schnellmischer BSM 160 mit Adapter für M14 x 2 (ohne Transportkoffer und Zubehör)	9782	163,00 EUR
Rührquirl	9118	30,90 EUR

Preise zzgl. gesetzlicher MwSt.



Rührquirl

LEISTUNG	DREHMOMENT	DREHZAHL	WERKZEUGAUFNAHME	MISCHMENGEN	GEWICHT
1600 W	21 Nm	475 – 775 Upm	M14 x 2	bis 25 kg	3,1 kg

Schnellmischer ab 120 kg

BSM 287 DUO

handgeführt



PROFI-VORTEILE

- **Sicher** durch optimal geformte Griffe für leichte Handhabung
- **Langlebig** durch Alu-Druckguss und pulverbeschichtete, einsatzgehärtete Getriebeteile
- **Regelbare** Drehzahl-elektronik



Schnellmischer mit Doppelrührer für Mischmengen über 120 kg

- Gegenläufiges Hoch- und Niederrühren für intensives Mischen und verkürzte Mischzeiten bei größeren Mengen
- Für Materialien wie Putz, Mörtel, Farbe, Kleber u. v. m.
- Hohes Drehmoment für ein problemloses Durchmischen von zähem Rührgut
- Elektronik steuert je nach Material die optimale Drehzahl

LEISTUNG	DREHMOMENT	DREHZAHL	WERKZEUGAUFNAHME	MISCHMENGEN	GEWICHT
1.400 W	84 Nm	160 – 410 Upm	M14 x 2	ab 120 kg	7,1 kg

BSM 287 DUO

ID.-NR.

VK-PREIS

Schnellmischer BSM 287 DUO ohne Transportkoffer und Zubehör

27532

698,00 EUR

Rührer Linksgewinde

140 mm

M14 x 2

38505

35,90 EUR

Rührer Rechtsgewinde

140 mm

M14 x 2

38513

35,90 EUR

Preise zzgl. gesetzlicher MwSt.



Rührer

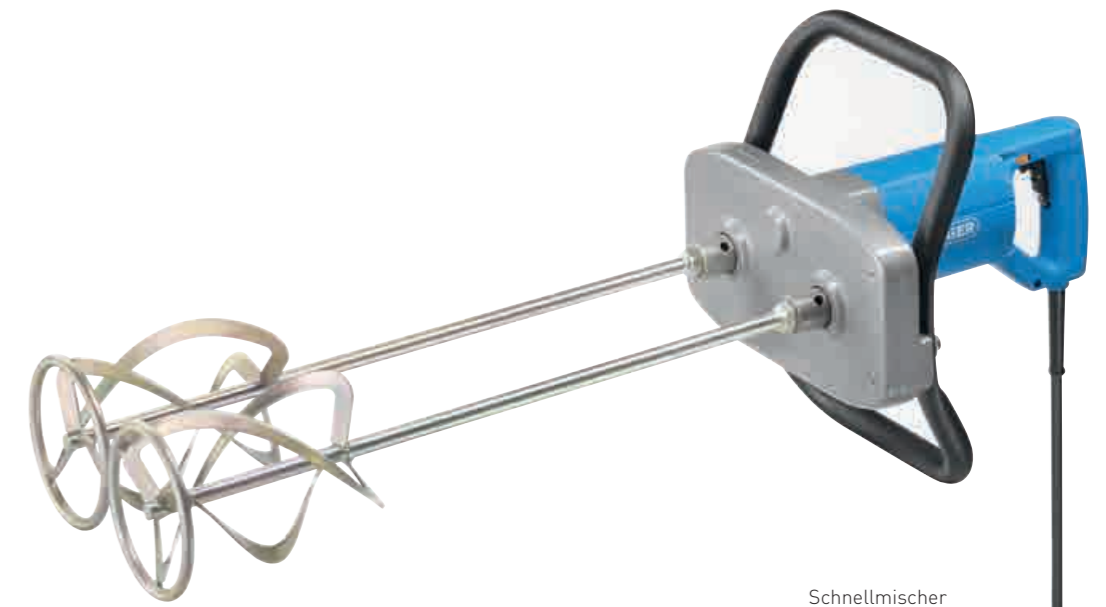

Schnellmischer

Schnellmischer bis 120 kg

BSM 288

handgeführt



PROFI-VORTEILE

- **Sicher** durch optimal geformte Griffe für leichte Handhabung
- **Langlebig** durch Alu-Druckguss und pulverbeschichtete, einsatzgehärtete Getriebeteile
- **Regelbare** Drehzahl-elektronik



Schnellmischer für Mischmengen bis 120 kg

- Besonders durchzugsstark mit 1.800 Watt Motorleistung
- Für Materialien wie Putz, Mörtel, Farbe, Kleber u. v. m.
- Hohes Drehmoment für problemloses Durchmischen von zähem Rührgut
- Elektronik steuert je nach Material die optimale Drehzahl
- Zur Verwendung in Mischvorrichtungen geeignet
- Spannhals Ø 43 mm

BSM 288			ID.-NR.	VK-PREIS
Schnellmischer BSM 288 ohne Transportkoffer und Zubehör			45104	563,00 EUR
Mischen von flüssigen und leichten Materialien	120 mm	M14 x 2	46987	31,90 EUR
Mischen von zähen Materialien von unten nach oben	120 mm	M14 x 2	46995	26,90 EUR
Mischen von zähen Materialien von oben nach unten	120 mm	M14 x 2	47001	31,90 EUR

Preise zzgl. gesetzlicher MwSt.



Rührer für zähes Material



Rührer für leichtes Material

LEISTUNG	DREHMOMENT	DREHZAHL	WERKZEUGAUFNAHME	MISCHMENGEN	GEWICHT
1.800 W	95 Nm	200 – 500 Upm	M14 x 2	bis 120 kg	5,1 kg

Schnellmischer bis 120 kg

BSM 2882

handgeführt



PROFI-VORTEILE

- **Sicher** durch optimal geformte Griffe für leichte Handhabung
- **Langlebig** durch Alu-Druckguss und pulverbeschichtete, einsatzgehärtete Getriebeteile
- **Regelbare** Drehzahl-elektronik



Schnellmischer für Mischmengen bis 120 kg

- Für Materialien wie Putz, Mörtel, Farbe, Kleber u. v. m.
- Hohes Drehmoment für problemloses Durchmischen von zähem Rührgut
- Elektronik steuert je nach Material die optimale Drehzahl
- Zur Verwendung in Mischvorrichtungen bestens geeignet
- Spannhals Ø 43 mm

LEISTUNG	DREHMOMENT	DREHZAHL	WERKZEUGAUFNAHME	MISCHMENGEN	GEWICHT
1.800 W	72 Nm	190 – 470 Upm	M14 x 2	bis 120 kg	5,0 kg

BSM 2882			ID.-NR.	VK-PREIS
Schnellmischer BSM 2882 ohne Transportkoffer und Zubehör			8671	509,00 EUR
Mischen von flüssigen und leichten Materialien	120 mm	M14 x 2	46987	31,90 EUR
Mischen von zähen Materialien von unten nach oben	120 mm	M14 x 2	46995	26,90 EUR
Mischen von zähen Materialien von oben nach unten	120 mm	M14 x 2	47001	31,90 EUR

Preise zzgl. gesetzlicher MwSt.



Schnellmischer



BAIER Lösungen für Spezialaufgaben

Ganz automatisch wirtschaftlicher und präziser fräsen

Es gibt Fräsaufgaben, die besonders viel Zeit, Kraft und Geld kosten, höchste Genauigkeit erfordern oder die Gesundheit gefährden. Genau dafür hat BAIER spezielle Lösungen entwickelt, die PROFIS die Arbeit erleichtern. So ermöglicht das patentierte Schienensystem BRS 514 mit seiner präzisen Führung ein mannfrees Fräsen an Decke, Wand oder Boden. Es wird deshalb u. a. auch beim Rückbau von Atomkraftwerken in kontaminiertem Beton eingesetzt. Das Bodenfrässystem BDN 511 kombiniert die Diamantfräse mit einem Führungswagen. So können große und härteste Bodenflächen in einer bequemen Arbeitshaltung schnell und einfach abgetragen werden.

Schienensystem

BRS 512, 513, 514

automatisches Schienensystem

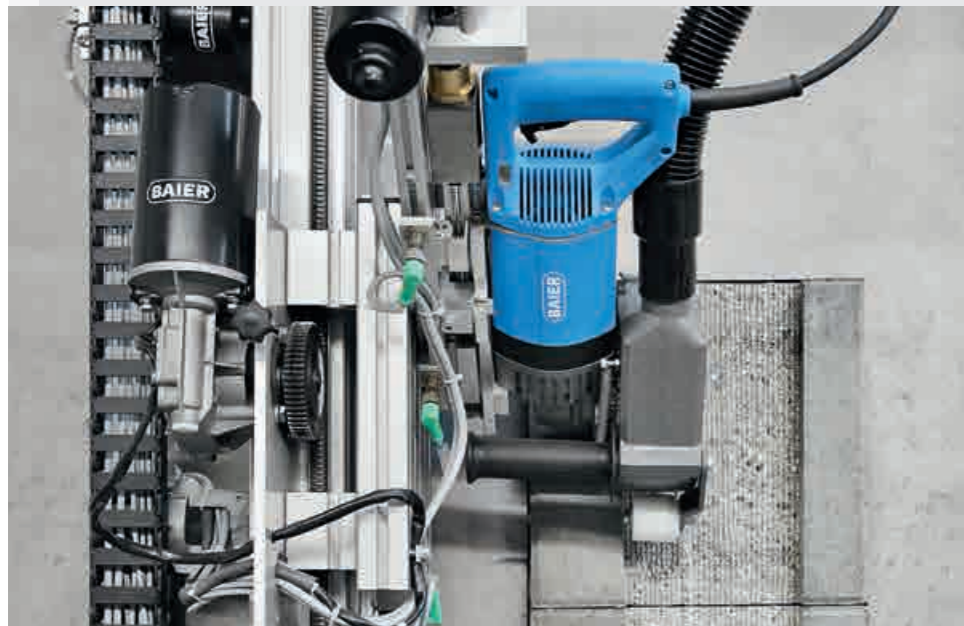

PROFI-VORTEILE

- **Sicher** durch präzises Führungssystem
- **Geschützt** durch mehrere Schutzelemente zur optimalen Führung
- **Staubfrei** durch optimale Absauganordnung
- **Langlebig** durch hochqualitative Führungselemente und BAIER-Maschinen
- **Wirtschaftlich** durch fast mannfrees Arbeiten

Schienensystem mit präziser Führung für mannfrees Fräsen an Decke, Wand und Boden

- Für anspruchsvolle Aufgaben wie z. B. den Rückbau von Atomkraftwerken in kontaminiertem Beton oder für präzise Bodenmarkierungen an Flughäfen und Bahnhöfen
- Fräsen bis 50 mm Breite und 45 mm Tiefe und in einem Schnitt in armiertem Stahlbeton und allen anderen Gesteinsarten
- Präzise Führung und schneller mannfreeser Vorschub für eine perfekte Linie mit minimalem Verschleiß an den Diamantscheiben
- Patentiertes und leicht transportables System, einfach verlängerbar mit schneller Keilverbindung

LEISTUNG	DREHZAHL	SCHEIBEN Ø	FRÄSBREITE	FRÄSTIEFE	GEWICHT
2.400 W	7.800 Upm	150 mm	7 – 50 mm	7 – 45 mm	9 kg (Maschine)

BRS 512, 513, 514

BRS 514 all inclusive mit **BDN 511**, 4 Motoren für Tiefeneinstellung, Oben/Unten-Führung, Rechts/Links-Lauf, 2 m x 2 m horizontale Führungsleisten, 6 m vertikale Führungsleisten, 2 Wanddistanzhalter sowie Führungsschlitten und SPS-Steuerung

BRS 513 manuell mit **BDN 511**, 2 m x 2 m horizontale Führungsleisten und 6 m vertikale Führungsleisten, 2 Wanddistanzhalter und Führungsschlitten

BDN 511 mit 11 Diamant-Schnittscheiben Gold II und Aufnahmeplatte

Führungsschiene für **BRS 514**, 1 m für horizontale Führung, 80 x 40 x 1000 mm und Rundzahnstange für motorischen Antrieb

Führungsschiene für **BRS 514**, 1 m für vertikale Führung, 80 x 80 x 1000 mm und Rundzahnstange für motorischen Antrieb

Führungsschlitten horizontal für **BRS 514** (benötigt werden 2 Teile für oben und unten)

Führungsschlitten vertikal mit **Maschinenschlittenverstellung BDN 514**

Schulung für **BRS 514** je Tag

SPS-Steuerung für intelligente Regelelektronik (nur BRS 514)

Führungsschiene für **BRS 512**, 1 m für horizontale Führung, 80 x 40 x 1000 mm

Führungsschiene für **BRS 512**, 1 m für vertikale Führung, 80 x 80 x 1000 mm

Führungsschlitten horizontal für **BRS 512** (benötigt werden zwei Teile für oben und unten)

Führungsschlitten vertikal mit **Maschinenschlittenverstellung BDN 512**

Wanddistanzhalter für hohe Stabilität

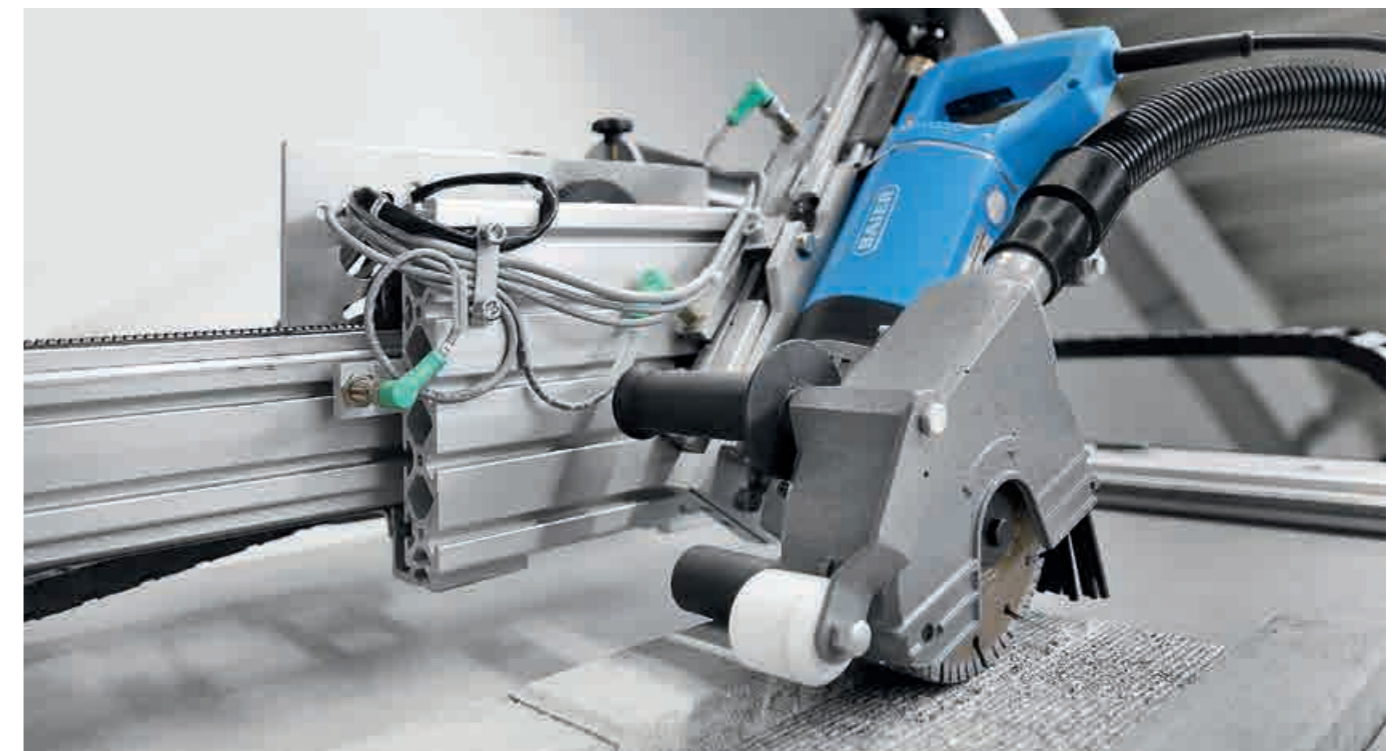

Bodenfrässystem BDN 511

trocken



PROFI-VORTEILE

- **Sicher** durch weltweit einzigartige, leistungsfähige Safety Tronic
- **Kein Überhitzen** durch Regelelektronik und somit keine Wartezeiten, bis der Motor nach dem Abschalten wieder anläuft
- **Niedrige Betriebskosten**, da Rutschkupplung durch Regelelektronik nahezu verschleißfrei ist
- **Elektronik für Sanftanlauf** und LED-Anzeige für optimale Fräsleistung
- **Staubfreies Fräsen** durch optimale Absauganordnung, Ø 38 mm

Diamantfräse mit 11 Diamantscheiben für stegfreies Fräsen bis 50 mm Breite und 25 mm Tiefe

- 2.400 Watt Motorleistung und optimale Drehzahl für das großflächige Fräsen härtester Materialien
- Alle Frästiefen in einem Schnitt mit elf Diamantscheiben möglich
- Werkzeuglose Tiefenverstellung bis 25 mm
- Scheibenaufnahme Ø 22 mm

LEISTUNG	DREHZAHL	SCHEIBEN Ø	FRÄSBREITE	FRÄSTIEFE	GEWICHT
2.400 W	7.800 Upm	150 mm	bis zu 50 mm	bis zu 25 mm	6,5 kg

BDN 511

ID.-NR.

VK-PREIS

Diamantfräse BDN 511 mit 11 Diamantscheiben Gold II im Transportkoffer und Zubehör	6926	1.591,00 EUR
Diamantfräse BDN 511 mit 11 Diamantscheiben Gold II inkl. Führungswagen und Transportkoffer	7375	2.334,00 EUR
Spezial-Hakenschlüssel zum Anziehen oder Lösen der Diamantscheiben	11239	17,90 EUR
Führungswagen für BDN 511	7336	796,90 EUR
Diamantscheibe Gold II Ø 150 x 22,23 mm für Beton armiert, Kalksandstein hochverdichtet, Ziegel und Poroton	75333	66,90 EUR

Preise zzgl. gesetzlicher MwSt.



Diamantscheibe

BAIER-Zubehör

Qualität und Standfestigkeit,
die sich dauerhaft
für Sie bezahlt machen.

Überdurchschnittliche Lebensdauer und enorme Robustheit – dies gilt nicht nur für die Elektrowerkzeuge von BAIER, sondern auch für das komplette Zubehör. Jedes BAIER-Produkt wurde aufwendig entwickelt, streng getestet und konsequent optimiert, um Ihnen die bestmögliche Lösung für Ihre Aufgabe zu bieten. Eine ganz besondere Stärke von BAIER liegt dabei im Bereich der Diamantwerkzeuge, die es Ihnen ermöglichen, selbst die härtesten Herausforderungen schneller, einfacher und präziser zu bewältigen. Ob Diamant-Schnitt- oder -Schleifscheibe, Diamant-Trocken- oder -Nassbohrkrone, Meißel oder Sägeblatt – Sie entscheiden sich immer für das beste Verhältnis von Preis, Arbeitsgeschwindigkeit und Standfestigkeit.



Diamantscheiben

Fräsen und trennen



BAIER-PROFI-Qualität:
stärker, schneller
und länger im Einsatz

Gold II
10 mm
Trocken- und Nassschnitt

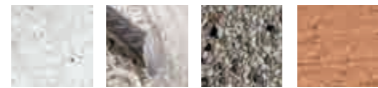

EINSATZBEREICHE
Beton, Beton armiert,
Waschbeton, Ziegel

VERARBEITUNG
Gesintert



ABMESSUNG	ID.-NR.	VK-PREIS
150 x 22,2 mm	75333	66,90 EUR

Preise zzgl. gesetzlicher MwSt.

Gold
10 mm
Trocken- und Nassschnitt

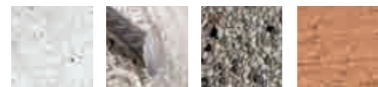

EINSATZBEREICHE
Beton, Beton armiert,
Waschbeton, Ziegel

VERARBEITUNG
Gesintert



ABMESSUNG	ID.-NR.	VK-PREIS
150 x 22,2 mm	51151	66,90 EUR
185 x 22,2 mm	72074	89,90 EUR

Preise zzgl. gesetzlicher MwSt.

Blau
10 mm
Trocken- und Nassschnitt



EINSATZBEREICHE
Beton, Beton armiert,
Waschbeton, Kalksandstein

VERARBEITUNG
Lasergeschweißt

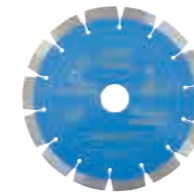

ABMESSUNG	ID.-NR.	VK-PREIS
150 x 22,2 mm	5272	72,90 EUR
185 x 22,2 mm	46532	94,90 EUR

Preise zzgl. gesetzlicher MwSt.

Weiß
10 mm
Trocken- und Nassschnitt



EINSATZBEREICHE
Kalksandstein, Poroton,
Gasbeton, Ziegel

VERARBEITUNG
Gesintert



ABMESSUNG	ID.-NR.	VK-PREIS
150 x 22,2 mm	28712	69,90 EUR
185 x 22,2 mm	46516	92,90 EUR

Preise zzgl. gesetzlicher MwSt.

Silber
10 mm
Trocken- und Nassschnitt



EINSATZBEREICHE
Beton, Beton armiert,
Gasbeton, Ziegel

VERARBEITUNG
Lasergeschweißt



ABMESSUNG	ID.-NR.	VK-PREIS
185 x 22,2 mm	6565	96,90 EUR

Preise zzgl. gesetzlicher MwSt.

Diamantscheiben

Fräsen und trennen

Laser Turbo Premium
10 mm
Trocken- und Nassschnitt

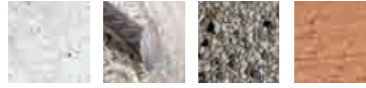

EINSATZBEREICHE
Beton, Beton armiert,
Waschbeton, Ziegel

VERARBEITUNG
Lasergeschweißt



ABMESSUNG	ID.-NR.	VK-PREIS
115 x 22,2 mm	7208	33,90 EUR
125 x 22,2 mm	7209	40,90 EUR
150 x 22,2 mm	7210	45,90 EUR

Preise zzgl. gesetzlicher MwSt.

Turbo High Speed
10 mm
Trocken- und Nassschnitt

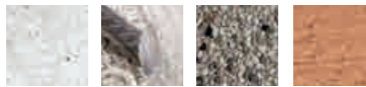

EINSATZBEREICHE
Beton, Beton armiert,
Waschbeton, Ziegel

VERARBEITUNG
Gesintert



ABMESSUNG	ID.-NR.	VK-PREIS
115 x 22,2 mm	7233	31,90 EUR
125 x 22,2 mm	7234	36,90 EUR
150 x 22,2 mm	7235	43,90 EUR

Preise zzgl. gesetzlicher MwSt.

S10 Standard
10 mm
Trocken- und Nassschnitt



EINSATZBEREICHE
Beton, Gasbeton,
Verputz, Ziegel

VERARBEITUNG
Gesintert



ABMESSUNG	ID.-NR.	VK-PREIS
115 x 22,2 mm	7241	14,90 EUR
125 x 22,2 mm	7242	18,90 EUR
150 x 22,2 mm	7243	22,90 EUR

Preise zzgl. gesetzlicher MwSt.

Turbo (All)round
10 mm
Trocken- und Nassschnitt



EINSATZBEREICHE
Poroton, Gasbeton,
Verputz, Ziegel

VERARBEITUNG
Gesintert Turboverzahnung,
geschlossener Schneidrand



ABMESSUNG	ID.-NR.	VK-PREIS
115 x 22,2 mm	7227	22,90 EUR
125 x 22,2 mm	7228	28,90 EUR
150 x 22,2 mm	7230	33,90 EUR

Preise zzgl. gesetzlicher MwSt.

Dosensenken Bohren

Diamant-Dosensenker Premium Beton 10 mm

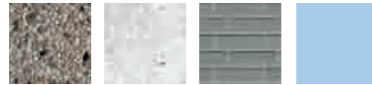

EINSATZBEREICHE
Beton, Waschbeton, Klinker

VERARBEITUNG
Lasergeschweißt



KENNFARBE	DURCHMESSER	AUFNAHME	ID.-NR.	VK-PREIS
Blau	68 mm	M16	2394	56,90 EUR
Blau	82 mm	M16	2402	66,90 EUR

Preise zzgl. gesetzlicher MwSt.

Dosensenker-Titanium 10 mm



EINSATZBEREICHE
Beton, Beton armiert, Kalksandstein hochverdichtet

VERARBEITUNG
Lasergeschweißt



KENNFARBE	DURCHMESSER	AUFNAHME	ID.-NR.	VK-PREIS
Weiß	68 mm	1 1/4"	6654	89,90 EUR
Weiß	82 mm	1 1/4"	6491	100,90 EUR

Preise zzgl. gesetzlicher MwSt.

Diamant-Dosensenker Premium Universal 10 mm



EINSATZBEREICHE
Ziegel, Poroton, Gasbeton

VERARBEITUNG
Lasergeschweißt



KENNFARBE	DURCHMESSER	AUFNAHME	ID.-NR.	VK-PREIS
Orange	68 mm	M16	48330	56,90 EUR
Orange	82 mm	M16	48322	66,90 EUR

Preise zzgl. gesetzlicher MwSt.

Dosensenker-Titanium 10 mm



EINSATZBEREICHE
Beton, Beton armiert, Kalksandstein hochverdichtet

VERARBEITUNG
Lasergeschweißt

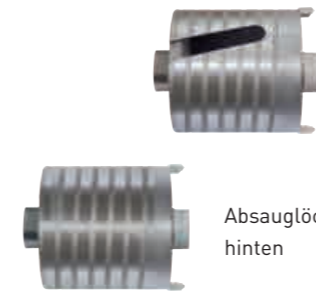

KENNFARBE	DURCHMESSER	AUFNAHME	ID.-NR.	VK-PREIS
Titanium	68 mm	M16	6374	79,90 EUR
Titanium	82 mm	M16	6263	89,90 EUR
Titanium	68 mm	M16 (hinten offen)	6378	79,90 EUR
Titanium	82 mm	M16 (hinten offen)	6376	89,90 EUR
Titanium	68 mm	M16 (hinten offen) Nutzlänge 90 mm	8366	79,90 EUR
Titanium	82 mm	M16 (hinten offen) Nutzlänge 90 mm	8365	89,90 EUR

Preise zzgl. gesetzlicher MwSt.

Diamant-Dosensenker Standard 10 mm



EINSATZBEREICHE
Ziegel, Poroton, Gasbeton

VERARBEITUNG
Lasergeschweißt



KENNFARBE	DURCHMESSER	AUFNAHME	ID.-NR.	VK-PREIS
Rot	68 mm	M16	7416	41,90 EUR
Rot	82 mm	M16	7417	52,90 EUR

Preise zzgl. gesetzlicher MwSt.



Diamant-Trocken- und Nassbohrkronen Bohren

Titanium-Trockenbohrkronen 10 mm



EINSATZBEREICHE
Beton, Beton armiert, Kalksandstein hochverdichtet

VERARBEITUNG
Lasergeschweißt



DURCHMESSER	AUFNAHME	NUTZLÄNGE	ID.-NR.	VK-PREIS
52 mm	1 1/4"	400 mm	6351	112,90 EUR
56 mm	1 1/4"	400 mm	6354	112,90 EUR
62 mm	1 1/4"	400 mm	6496	146,90 EUR
68 mm	1 1/4"	400 mm	6356	146,90 EUR
82 mm	1 1/4"	400 mm	6358	167,90 EUR
102 mm	1 1/4"	400 mm	6360	186,90 EUR
112 mm	1 1/4"	400 mm	6362	201,90 EUR
122 mm	1 1/4"	400 mm	6364	223,90 EUR
127 mm	1 1/4"	400 mm	6402	223,90 EUR
132 mm	1 1/4"	400 mm	6366	233,90 EUR
142 mm	1 1/4"	400 mm	6717	244,90 EUR
152 mm	1 1/4"	400 mm	6368	267,90 EUR
162 mm	1 1/4"	400 mm	6370	300,90 EUR
182 mm	1 1/4"	400 mm	6694	319,90 EUR
202 mm	1 1/4"	400 mm	6372	334,90 EUR

Premium-Nassbohrkronen Beton 10 mm



EINSATZBEREICHE
Beton, Beton armiert, Klinker

VERARBEITUNG
Gelötet
Blau



DURCHMESSER	AUFNAHME	NUTZLÄNGE	ID.-NR.	VK-PREIS
10 mm	1/2"	200 mm	7348	69,90 EUR
12 mm	1/2"	200 mm	7349	73,90 EUR
14 mm	1/2"	200 mm	7350	77,90 EUR
16 mm	1/2"	200 mm	7352	79,90 EUR
18 mm	1/2"	200 mm	7353	83,90 EUR
20 mm	1/2"	400 mm	7354	84,90 EUR
25 mm	1/2"	400 mm	7355	93,90 EUR
30 mm	1/2"	400 mm	7356	99,90 EUR
35 mm	1/2"	400 mm	7357	107,90 EUR
40 mm	1/2"	400 mm	7358	127,90 EUR
45 mm	1/2"	400 mm	7359	132,90 EUR
50 mm	1/2"	400 mm	7360	136,90 EUR

Preise zzgl. gesetzlicher MwSt.

Nassbohrkronen und Sacklochbohrer

Premium-Nassbohrkronen 10 mm



EINSATZBEREICHE
Beton, Beton armiert, Klinker

VERARBEITUNG
Gelötet

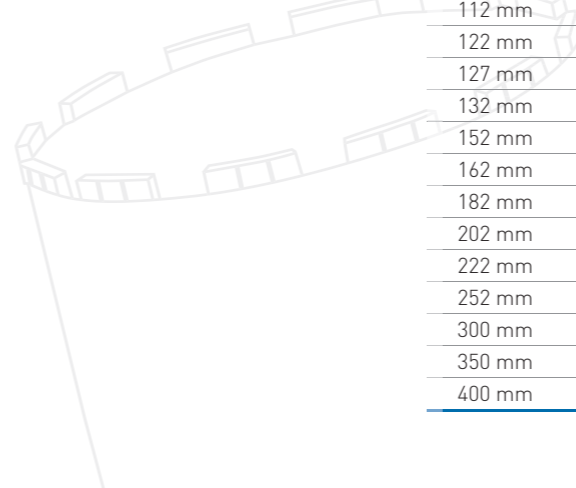

DURCHMESSER	AUFNAHME	NUTZLÄNGE	ID.-NR.	VK-PREIS
52 mm	1 1/4"	450 mm	6721	85,90 EUR
56 mm	1 1/4"	450 mm	60301	98,90 EUR
62 mm	1 1/4"	450 mm	66563	103,90 EUR
68 mm	1 1/4"	450 mm	59451	107,90 EUR
82 mm	1 1/4"	450 mm	59220	123,90 EUR
92 mm	1 1/4"	450 mm	6722	131,90 EUR
102 mm	1 1/4"	450 mm	58560	150,90 EUR
112 mm	1 1/4"	450 mm	65169	169,90 EUR
122 mm	1 1/4"	450 mm	59873	178,90 EUR
127 mm	1 1/4"	450 mm	59212	184,90 EUR
132 mm	1 1/4"	450 mm	59469	193,90 EUR
152 mm	1 1/4"	450 mm	58651	222,90 EUR
162 mm	1 1/4"	450 mm	59477	241,90 EUR
182 mm	1 1/4"	450 mm	66985	275,90 EUR
202 mm	1 1/4"	450 mm	59485	327,90 EUR
222 mm	1 1/4"	450 mm	67108	388,90 EUR
252 mm	1 1/4"	450 mm	59493	423,90 EUR
300 mm	1 1/4"	450 mm	65524	482,90 EUR
350 mm	1 1/4"	450 mm	65532	546,90 EUR
400 mm	1 1/4"	450 mm	65540	624,90 EUR

Premium-Diamant-Sacklochbohrer 10 mm



EINSATZBEREICHE
Granit, Marmor, Naturstein

VERARBEITUNG
Gelötet



DURCHMESSER	AUFNAHME	NUTZLÄNGE	ID.-NR.	VK-PREIS
6 mm	1/2"	70 mm	59618	49,90 EUR
8 mm	1/2"	70 mm	59626	51,90 EUR
10 mm	1/2"	70 mm	59634	53,90 EUR
12 mm	1/2"	70 mm	59907	54,90 EUR

Preise zzgl. gesetzlicher MwSt.

Zentrierdorn und Zentrierflügel

Zentrieren

Zentrierflügel



DURCHMESSER	ID.-NR.	VK-PREIS
52 mm	63834	5,90 EUR
56 mm	8337	5,90 EUR
62 mm	63842	6,90 EUR
68 mm	6718	6,90 EUR
72 mm	63859	6,90 EUR
82 mm	63867	8,90 EUR
92 mm	63875	9,90 EUR
102 mm	63883	9,90 EUR
112 mm	63891	11,90 EUR
122 mm	63909	14,90 EUR
127 mm	6719	15,90 EUR
132 mm	63917	17,90 EUR
142 mm	7091	18,90 EUR
152 mm	63925	19,90 EUR
162 mm	63933	22,90 EUR
172 mm	76547	28,90 EUR
182 mm	76554	30,90 EUR
192 mm	76562	31,90 EUR
202 mm	76570	33,90 EUR
252 mm	7400	34,90 EUR

Weitere Größen auf Anfrage lieferbar

Preise zzgl. gesetzlicher MwSt.

ZENTRIERDORN FÜR BOHRKRONEN	ID.-NR.	VK-PREIS
300 - 450 mm einstellbar	74179	89,90 EUR
170 - 250 mm einstellbar	9133	81,90 EUR

Preise zzgl. gesetzlicher MwSt.

Zentrierdorn



	ID.-NR.	VK-PREIS
Zentrierdorn zum Dosensenken	6471	66,90 EUR

Preise zzgl. gesetzlicher MwSt.

Präzisionszubehör

Präzision

Adapter



ADAPTER	ID.-NR.	VK-PREIS
G1/2" AG auf 1 1/4" UNC AG	42663	86,90 EUR
G1/2" AG auf G1/2" AG HOHL	61994	22,90 EUR
G1/2" AG auf M16 HOHL AG 150 mm lang	68866	28,90 EUR
G1/2" AG auf M18 VOLL	61515	35,90 EUR
1 1/4" AG x 1/2" IG auf M18 IG HOHL	67678	51,90 EUR
M14 x 2 AG auf M18 AG	46128	26,90 EUR
M14 x 1,5 AG auf M18 AG	38042	11,90 EUR
M16 AG auf SDS	74278	28,90 EUR
M16 VOLL auf M18 IG VOLL	67595	48,90 EUR
6-KT auf M16 AG	7438	28,90 EUR
Zentrierbohrer konisch passend zu ID.-NR. 74278, 67595, 7438	8102	8,90 EUR

Preise zzgl. gesetzlicher MwSt.

Profi-Schärfplatte



ABMESSUNG	ID.-NR.	VK-PREIS
160 x 30 x 320 mm	15453	89,90 EUR

Preise zzgl. gesetzlicher MwSt.

Bohrkronen-Verlängerungen



LÄNGE	ANSCHLUSS	ID.-NR.	VK-PREIS
300 mm	1 1/4" UNC	41731	123,90 EUR
400 mm	1 1/4" UNC	59444	146,90 EUR
300 mm	1/2"	59998	123,90 EUR
400 mm	1/2"	7448	146,90 EUR

Preise zzgl. gesetzlicher MwSt.

Darauf können Sie bei **BAIER** bauen:

Höchste Sicherheit und
bester Schutz für PROFIS.

Wer Höchstleistung auf der Baustelle bringt, darf auch
höchste Sicherheit von seinen Werkzeugen erwarten

Im Zentrum unseres Handelns stehen Sie als PROFI. Der Schutz Ihrer Gesundheit hat für uns oberste Priorität. Deshalb suchen wir permanent nach Lösungen, um unsere Elektrowerkzeuge noch sicherer für Sie zu machen. Dazu gehören z. B. die Safety Tronic, unsere weltweit einzigartige, leistungsfähige Abschalt-elektronik, integrierte PRCD-Schalter, Sicherheitskupplungen für sofortigen Drehstopp oder optimale Feinstaubabsaugung. Vor welcher Herausforderung Sie auch stehen – **mit BAIER sind Sie immer auf der sicheren Seite!**

Schleifteller und Schleifscheiben Schleifen

Diamant-Schleifteller
Spezial



EINSATZBEREICHE
Kalksandstein, Ziegel, Poroton



DURCHMESSER	ANWENDUNG	ID.-NR.	VK-PREIS
125 mm	für feinen Abrieb	67892	107,90 EUR
125 mm	für groben Abrieb	67918	112,90 EUR

Preise zzgl. gesetzlicher MwSt.

Schleifteller
Turbo Longlife



EINSATZBEREICHE
Beton, Ziegel, Kalksandstein



ABMESSUNG	ID.-NR.	VK-PREIS
125 x 8 x 10 x 23 mm	7268	65,90 EUR
180 x 8 x 10 x 28 mm	7269	97,90 EUR

Preise zzgl. gesetzlicher MwSt.



I. Allgemeine Bestimmungen

- Für den Umfang der Lieferungen oder Leistungen (im Folgenden: Lieferungen) sind die beiderseitigen schriftlichen Erklärungen maßgebend. Allgemeine Geschäftsbedingungen des Bestellers gelten jedoch nur insoweit, als der Lieferer oder Leistende (im Folgenden: Lieferer) ihnen ausdrücklich schriftlich zugestimmt hat.
- An Kostenvoranschlägen, Zeichnungen und anderen Unterlagen (im Folgenden: Unterlagen) behält sich der Lieferer seine eigentums- und urheberrechtlichen Verwertungsrechte uneingeschränkt vor. Die Unterlagen dürfen nur nach vorheriger Zustimmung des Lieferers Dritten zugänglich gemacht werden und sind, wenn der Auftrag dem Lieferer nicht erteilt wird, diesem auf Verlangen unverzüglich zurückzugeben. Die Sätze 1 und 2 gelten entsprechend für Unterlagen des Bestellers; diese dürfen jedoch solchen Dritten zugänglich gemacht werden, denen der Lieferer zulässigerweise Lieferungen übertragen hat.
- An Standardsoftware hat der Besteller das nicht ausschließliche Recht zur Nutzung mit den vereinbarten Leistungsmerkmalen in unveränderlicher Form auf den vereinbarten Geräten. Der Besteller darf ohne ausdrückliche Vereinbarung zwei Sicherheitskopien herstellen.
- Teillieferungen sind zulässig, soweit sie dem Besteller zumutbar sind.

II. Preise und Zahlungsbedingungen

- Die Preise verstehen sich ab Werk ausschließlich Verpackung zuzüglich der jeweils geltenden gesetzlichen Umsatzsteuer.
- Hat der Lieferer die Aufstellung oder Montage übernommen und ist nicht etwas anderes vereinbart, so trägt der Besteller neben der vereinbarten Vergütung alle erforderlichen Nebenkosten wie Reisekosten, Kosten für den Transport des Handwerkszeugs und des persönlichen Gepäcks sowie Auslösungen.
- Zahlungen sind frei Zahlstelle des Lieferers zu leisten.
- Der Besteller kann nur mit solchen Forderungen aufrechnen, die unbestritten oder rechtskräftig festgestellt sind.

III. Eigentumsvorbehalt

- Die Gegenstände der Lieferungen (Vorbehaltsgüter) bleiben Eigentum des Lieferers bis zur Erfüllung sämtlicher ihm gegen den Besteller aus der Geschäftsverbindung zustehenden Ansprüche. Soweit der Wert aller Sicherungsrechte, die dem Lieferer zustehen, die Höhe aller gesicherten Ansprüche um mehr als 20 % übersteigt, wird der Lieferer auf Wunsch des Bestellers einen entsprechenden Teil der Sicherungsrechte freigeben.
- Während des Bestehens des Eigentumsvorbehalts ist dem Besteller eine Verpfändung oder Sicherungsübereignung untersagt und die Weiterveräußerung nur Wiederverkäufern im gewöhnlichen Geschäftsgang und nur unter der Bedingung gestattet, dass der Wiederverkäufer von seinem Kunden Bezahlung erhält oder den Vorbehalt macht, dass das Eigentum auf den Kunden erst übergeht, wenn dieser seine Zahlungsverpflichtungen erfüllt hat.

IV. Fristen für Lieferungen und Verzugs

- Die Einhaltung von vereinbarten Fristen für Lieferungen setzt den rechtzeitigen Eingang sämtlicher vom Besteller zu liefernden Unterlagen, erforderlichen Genehmigungen und Freigaben, insbesondere von Plänen, sowie die Einhaltung der vereinbarten Zahlungsbedingungen und sonstigen Verpflichtungen durch den Besteller voraus. Werden diese Voraussetzungen nicht rechtzeitig erfüllt, so verlängern sich die Fristen angemessen; dies gilt nicht, wenn der Lieferer die Verzögerung zu vertreten hat.
- Ist die Nichteinhaltung der Fristen auf höhere Gewalt, z.B. Mobilmachung, Krieg, Aufruhr, oder auf ähnliche Ereignisse, z.B. Streik, Aussperrung, zurückzuführen, verlängern sich die Fristen angemessen.
- Kommt der Lieferer in Verzug, kann der Besteller – sofern er glaubhaft macht, dass ihm hieraus ein Schaden entstanden ist – eine Entschädigung für jede vollendete Woche des Verzuges von je 0,5 %, insgesamt jedoch höchstens 5 % des Preises für den Teil der Lieferungen verlangen, der wegen des Verzuges nicht in zweckdienlichen Betrieb genommen werden konnte.
- Entschädigungsansprüche des Bestellers, die über die in Nr. 3 genannten Grenzen hinausgehen, sind in allen Fällen verspäteter Lieferung, auch nach Ablauf einer dem Lieferer etwa gesetzten Nachfrist, ausgeschlossen. Dies gilt nicht, soweit in Fällen des Vorsatzes oder der groben Fahrlässigkeit zwingend gehaftet wird; eine Änderung der Beweislast zum Nachteil des Bestellers ist hiermit nicht verbunden. Das Recht des Bestellers zum Rücktritt nach fruchtlosem Ablauf einer dem Lieferer gesetzten Nachfrist bleibt unberührt.
- Werden Versand oder Zustellung auf Wunsch des Bestellers um mehr als einen Monat nach Anzeige der Versandbereitschaft verzögert, kann dem Besteller für jeden angefangenen Monat Lagergeld in Höhe von 0,5 % des Preises der Gegenstände der Lieferungen, höchstens jedoch insgesamt 5 %, berechnet werden. Der Nachweis höherer oder niedrigerer Lagerkosten bleibt dem Vertragspartei unbenommen.

V. Gefahrübergang

- Die Gefahr geht auch bei frachtfreier Lieferung wie folgt auf den Besteller über:
 - bei Lieferungen ohne Aufstellung oder Montage, wenn sie zum Versand gebracht oder abgeholt worden sind. Auf Wunsch und Kosten des Bestellers werden Lieferungen vom Lieferer gegen die üblichen Transportrisiken versichert,
 - bei Lieferung mit Aufstellung oder Montage am Tage der Übernahme in eigenen Betrieb oder, soweit vereinbart, nach einwandfreiem Probetrieb.
- Wenn der Versand, die Zustellung, der Beginn, die Durchführung der Aufstellung oder Montage, die Übernahme in eigenen Betrieb oder der Probetrieb aus vom Besteller zu vertretenden Gründen verzögert wird oder der Besteller aus sonstigen Gründen in Annahmeverzug kommt, so geht die Gefahr auf den Besteller über.

VI. Aufstellung und Montage

Für die Aufstellung und Montage gelten, soweit nichts anderes schriftlich vereinbart ist, folgende Bestimmungen:

- Der Besteller hat auf seine Kosten zu übernehmen und rechtzeitig zu stellen:
 - alle Erd-, Bau- und sonstigen branchenfremden Nebearbeiten einschließlich der dazu benötigten Fach- und Hilfskräfte, Baustoffe und Werkzeuge,
 - die zur Montage und Inbetriebsetzung erforderlichen Bedarfsgegenstände und -stoffe, wie Gerüste, Hebezeuge und andere Vorrichtungen, Brennstoffe und Schmiermittel,
 - Energie und Wasser an der Verwendungsstelle einschließlich der Anschlüsse, Heizung und Beleuchtung,
 - bei der Montagestellung für die Aufbewahrung der Maschinenteile, Apparaturen, Materialien, Werkzeuge usw. genügend große, geeignete, trockene und verschleißbare Räume und für das Montagepersonal angemessene Arbeits- und Aufenthaltsräume einschließlich den Umständen angemessener sanitärer Anlagen; im Übrigen hat der Besteller zum Schutz des Besitzes des Lieferers und des Montagepersonals auf der Baustelle die Maßnahmen zu treffen, die er zum Schutz des eigenen Besitzes ergreifen würde,
 - Schutzkleidung und Schutzvorrichtungen, die infolge besonderer Umstände der Montagestelle erforderlich sind.
- Vor Beginn der Montagearbeiten hat der Besteller die nötigen Angaben über die Lage verdeckt geführter Strom-, Gas-, Wasserleitungen oder ähnlicher Anlagen sowie die erforderlichen statischen Angaben unaufgefordert zur Verfügung zu stellen.
- Vor Beginn der Aufstellung oder Montage müssen sich die für die Aufnahme der Arbeiten erforderlichen Bestellungen und Gegenstände an der Aufstellungs- oder Montagestelle befinden und alle Vorarbeiten vor Beginn des Aufbaues so weit fortgeschritten sein, dass die Aufstellung oder Montage vereinbarungsgemäß beginnen und ohne Unterbrechung durchgeführt werden kann. Anfahrwege und der Aufstellungs- oder Montageplatz müssen geebnet und geräumt sein.

Ergänzungsklausel: Erweiterter Eigentumsvorbehalt

zu „**Allgemeine Lieferbedingungen für Erzeugnisse und Leistungen der Elektroindustrie**“ – Stand Juni 1999 – in Abänderung von Artikel III. (Eigentumsvorbehalt) der Allgemeinen Lieferbedingungen für Erzeugnisse und Leistungen der Elektroindustrie wird folgender einfacher und erweiterter Eigentumsvorbehalt vereinbart:

- Die Gegenstände der Lieferungen (Vorbehaltsgüter) bleiben Eigentum des Lieferers bis zur Erfüllung sämtlicher ihm gegen den Besteller aus der Geschäftsverbindung zustehenden Ansprüche. Soweit der Wert aller Sicherungsrechte, die dem Lieferer zustehen, die Höhe aller gesicherten Ansprüche um mehr als 20 v. H. übersteigt, wird der Lieferer auf Wunsch des Bestellers einen entsprechenden Teil der Sicherungsrechte freigeben.
- Während des Bestehens des Eigentumsvorbehalts ist dem Besteller eine Verpfändung oder Sicherungsübereignung untersagt und die Weiterveräußerung nur Wiederverkäufern im gewöhnlichen Geschäftsgang und nur unter der Bedingung gestattet, dass der Wiederverkäufer von seinem Kunden Bezahlung erhält oder den Vorbehalt macht, dass das Eigentum auf den Kunden erst übergeht, wenn dieser seine Zahlungsverpflichtungen vollständig erfüllt hat.
- a) Veräußert der Besteller Vorbehaltsgüter weiter, so tritt er bereits jetzt dem Lieferer seine künftigen Forderungen aus der Weiterveräußerung gegen seine Kunden mit allen Nebenrechten – einschließlich etwaiger Saldoforderungen – sicherungshalber ab, ohne dass es noch später besonderer Erklärungen bedarf. Wird die Vorbehaltsgüter zusammen mit anderen Gegenständen weiterveräußert, ohne dass für die Vorbehaltsgüter ein Einzelpreis vereinbart wurde, so tritt der Besteller dem Lieferer mit Vorrang vor der übrigen Forderung denjenigen Teil der Gesamtpreisforderung ab, der dem vom Lieferer in Rechnung gestellten Preis der Vorbehaltsgüter entspricht.
- b) Bei Glaubhaftmachung eines berechtigten Interesses hat der Besteller dem Lieferer die zur Geltendmachung seiner Rechte gegen den Kunden erforderlichen Auskünfte zu erteilen und die erforderlichen Unterlagen auszuhändigen.
- c) Bis auf Widerruf ist der Besteller zur Einziehung der abgetretenen Forderungen aus der Weiterveräußerung befugt. Bei Vorliegen eines wichtigen Grundes, insbesondere bei Zahlungsverzug, Zahlungseinstellung, Eröffnung eines Insolvenzverfahrens, Wechselprotest oder wenn vergleichbare begründete Anhaltspunkte vorliegen, die eine Zahlungsunfähigkeit des Bestellers nahelegen, ist der Lieferer berechtigt, die Einziehungsbefugnis des Bestellers zu widerrufen. Außerdem kann der Lieferer nach vorheriger Androhung der Offenlegung der Sicherungsabtretung bzw. der Verwertung der abgetretenen Forderungen unter Einhaltung einer angemessenen Frist die Sicherungsabtretung offenlegen, die abgetretenen Forderungen verwerten sowie die Offenlegung der Sicherungsabtretung durch den Besteller gegenüber dem Kunden verlangen.
- a) Dem Besteller ist es gestattet, die Vorbehaltsgüter zu verarbeiten, umzubilden oder mit anderen Gegenständen zu verbinden. Die Verarbeitung, Umbildung oder Verbindung erfolgt für den Lieferer. Der Besteller verwahrt die neue Sache für den Lieferer mit der Sorgfalt eines ordentlichen Kaufmanns. Die verarbeitete, umgebildete oder verbundene Sache gilt als Vorbehaltsgüter.

- Verzögern sich die Aufstellung, Montage oder Inbetriebnahme durch nicht vom Lieferer zu vertretende Umstände, so hat der Besteller in angemessenem Umfang die Kosten für Wartezeit und zusätzlich erforderliche Reisen des Lieferers oder des Montagepersonals zu tragen.
- Der Besteller hat dem Lieferer wöchentlich die Dauer der Arbeitszeit des Montagepersonals sowie die Beendigung der Aufstellung, Montage oder Inbetriebnahme unverzüglich zu bescheinigen.
- Verlangt der Lieferer nach Fertigstellung die Abnahme der Lieferung, so hat sie der Besteller innerhalb von zwei Wochen vorzunehmen. Geschieht dies nicht, so gilt die Abnahme als erfolgt. Die Abnahme gilt gleichfalls als erfolgt, wenn die Lieferung – gegebenenfalls nach Abschluss einer vereinbarten Testphase – in Gebrauch genommen worden ist.

VII. Entgegennahme

Lieferungen sind, auch wenn sie unerhebliche Mängel aufweisen, vom Besteller entgegenzunehmen.

VIII. Gewährleistung

- Für Mängel, zu denen auch das Fehlen zugesicherter Eigenschaften gehört, haftet der Lieferer wie folgt:
- Alle diejenigen Teile oder Leistungen sind nach Wahl des Lieferers unentgeltlich nachzubessern, neu zu liefern oder neu zu erbringen, deren Brauchbarkeit innerhalb von 12 Monaten – ohne Rücksicht auf die Betriebsdauer – vom Tage des Gefahrübergangs an gerechnet, infolge eines vor dem Gefahrübergang liegenden Umstandes nicht nur unerheblich beeinträchtigt ist.
 - Gewährleistungsansprüche verjähren 12 Monate nach Mitteilung der Rüge; diese ist dem Lieferer unverzüglich schriftlich mitzuteilen.
 - Bei Mängelrügen dürfen Zahlungen in einem Umfang zurückgehalten werden, die in einem angemessenen Verhältnis zu den aufgetretenen Mängeln stehen. Gehört der Vertrag zum Betrieb seines Handelsgewerbes, kann der Besteller Zahlungen nur zurückhalten, wenn eine Mängelrüge geltend gemacht wird, über deren Berechtigung kein Zweifel bestehen kann.
 - Zur Mängelbeseitigung ist dem Lieferer angemessene Zeit und Gelegenheit zu gewähren. Wird ihm dies verweigert, ist er insoweit von der Gewährleistung befreit.
 - Wenn der Lieferer eine ihm gesetzte angemessene Nachfrist verstreichen lässt, ohne den Mangel zu beheben, kann der Besteller Rückgängigmachung des Vertrages (Wandlung) oder Herabsetzung der Vergütung (Minderung) verlangen.
 - Die Gewährleistung erstreckt sich nicht auf natürliche Abnutzung oder Schäden, die nach dem Gefahrübergang infolge fehlerhafter oder nachlässiger Behandlung, übermäßiger Beanspruchung, ungeeigneter Betriebsmittel, mangelhafter Bauarbeiten, ungeeigneten Baugrundes oder die aufgrund besonderer äußerer Einflüsse entstehen, die nach dem Vertrag nicht vorausgesetzt sind, sowie auf nicht reproduzierbare Softwarefehler. Werden vom Besteller oder von Dritten unsachgemäß Änderungen oder Instandsetzungsarbeiten vorgenommen, so besteht für diese und die daraus entstehenden Folgen keine Gewährleistung.
 - Die Gewährleistungsfrist beträgt für Nachbesserungen, Ersatzlieferungen oder Ersatzleistungen 6 Monate. sie läuft mindestens bis zum Ablauf der ursprünglichen Gewährleistungsfrist für den Liefergegenstand. Sie verlängert sich für diejenigen Teile, die wegen der Unterbrechung nicht zweckdienlich betrieben werden können, um die Dauer der Betriebsunterbrechung, die durch die Nachbesserung, Ersatzlieferung oder Ersatzleistung verursacht wird.
 - Die in den Nummern 1, 2 und 7 genannten Fristen gelten nicht, soweit das Gesetz gemäß § 638 BGB längere Fristen vorschreibt.
 - Weitere Gewährleistungsansprüche des Bestellers gegen den Lieferer und dessen Erfüllungsgehilfen sind ausgeschlossen; Art. XI (Sonstige Haftung) bleibt jedoch unberührt.

IX. Gewerbliche Schutzrechte und Urheberrechte

- Solfern ein Dritter wegen der Verletzung eines gewerblichen Schutzrechtes oder Urheberrechtes (im Folgenden: Schutzrechte) durch vom Lieferer gelieferte, vertragsgemäß genutzte Produkte gegen den Besteller berechnete Ansprüche erhebt, haftet der Lieferer gegenüber dem Besteller wie folgt:
 - Der Lieferer wird nach seiner Wahl auf seine Kosten entweder ein Nutzungsrecht für das Produkt erwirken, das Produkt so ändern, dass das Schutzrecht nicht verletzt wird, oder das Produkt austauschen. Ist dies dem Lieferer nicht zu angemessenen Bedingungen möglich, hat er das Produkt gegen Erstattung des Kaufpreises zurückzunehmen.
 - Die vorstehend genannten Verpflichtungen des Lieferers bestehen nur dann, wenn der Besteller den Lieferer über die vom Dritten geltend gemachten Ansprüche unverzüglich schriftlich verständigt, eine Verletzung nicht anerkent und dem Lieferer alle Abwehrmaßnahmen und Vergleichsverhandlungen vorbehalten bleiben. Stellt der Besteller die Nutzung des Produkts aus Schadensminderungs- oder sonstigen wichtigen Gründen ein, ist er verpflichtet, dem Dritten gegenüber darauf hinzuweisen, dass mit der Nutzungseinstellung kein Anerkenntnis einer Schutzrechtsverletzung verbunden ist.
- Ansprüche des Bestellers sind ausgeschlossen, soweit er die Schutzrechtsverletzung zu vertreten hat.
- Ansprüche des Bestellers sind ferner ausgeschlossen, soweit die Schutzrechtsverletzung durch spezielle Vorgaben des Bestellers, durch eine vom Lieferer nicht voraussehbare Anwendung oder dadurch verursacht wird, dass das Produkt vom Besteller verändert oder zusammen mit nicht vom Lieferer gelieferten Produkten eingesetzt wird.
- Weitergehende Ansprüche gegen den Lieferer sind ausgeschlossen; Art. XI (Sonstige Haftung) bleibt jedoch ebenso unberührt wie das Recht des Bestellers zum Rücktritt vom Vertrag.

X. Unmöglichkeit, Vertragsanpassung

- Wird dem Lieferer die ihm obliegende Lieferung aus einem von ihm zu vertretenden Grunde unmöglich, ist der Besteller berechtigt, Schadensersatz zu verlangen. Jedoch beschränkt sich der Schadensersatzanspruch des Bestellers auf 10 % des Wertes desjenigen Teils der Lieferung, der wegen der Unmöglichkeit nicht in zweckdienlichen Betrieb genommen werden kann. Dies gilt nicht, soweit in Fällen des Vorsatzes, der groben Fahrlässigkeit oder des anfänglichen Unvermögens zwingend gehaftet wird; eine Änderung der Beweislast zum Nachteil des Bestellers ist hiermit nicht verbunden. Das Recht des Bestellers zum Rücktritt vom Vertrag bleibt unberührt.
- Solfern unvorhersehbare Ereignisse im Sinne von Art. IV Nr. 2 die wirtschaftliche Bedeutung oder den Inhalt der Lieferung erheblich verändern oder auf den Betrieb des Lieferers erheblich einwirken, wird der Vertrag unter Beachtung von Treu und Glauben angemessen angepasst. Soweit dies wirtschaftlich nicht vertretbar ist, steht dem Lieferer das Recht zu, vom Vertrag zurückzutreten. Will er von diesem Rücktrittsrecht Gebrauch machen, so hat er dies nach Erkenntnis der Tragweite des Ereignisses unverzüglich dem Besteller mitzuteilen, und zwar auch dann, wenn zunächst mit dem Besteller eine Verlängerung der Lieferzeit vereinbart war.

XI. Sonstige Haftung

Schadensersatzansprüche des Bestellers, gleich aus welchem Rechtsgrund, insbesondere aus positiver Forderungsverletzung, aus der Verletzung von Pflichten bei Vertragsverhandlungen und aus unerlaubter Handlung, sind ausgeschlossen. Dies gilt nicht, soweit z. B. nach dem Produkthaftungsgesetz oder in Fällen des Vorsatzes, der groben Fahrlässigkeit, des Fehlens zugesicherter Eigenschaften oder der Verletzung wesentlicher Vertragspflichten zwingend gehaftet wird. Der Schadensersatz für die Verletzung wesentlicher Vertragspflichten ist jedoch auf den vertragstypischen, vorhersehbaren Schaden begrenzt, soweit nicht Vorsatz oder grobe Fahrlässigkeit vorliegt. Eine Änderung der Beweislast zum Nachteil des Bestellers ist mit den vorstehenden Regelungen nicht verbunden.

XII. Gerichtsstand

- Alleiniger Gerichtsstand ist, wenn der Besteller Vollkaufmann ist, bei allen aus dem Vertragsverhältnis mittelbar oder unmittelbar sich ergebenden Streitigkeiten nach Wahl des Lieferers der Hauptsitz oder die Niederlassung des Lieferers.
- Für die vertraglichen Beziehungen gilt deutsches Recht unter Ausschluss des Übereinkommens der Vereinten Nationen über Verträge über den internationalen Warenkauf (CISG).

XIII. Verbindlichkeit des Vertrages

Der Vertrag bleibt auch bei rechtlicher Unwirksamkeit einzelner Punkte in seinen übrigen Teilen verbindlich. Das gilt nicht, wenn das Festhalten an dem Vertrag eine unzumutbare Härte für eine Partei darstellen würde.

- Bei Verarbeitung, Umbildung oder Verbindung mit anderen, nicht dem Lieferer gehörenden Gegenständen steht dem Lieferer Miteigentum an der neuen Sache in Höhe des Anteils zu, der sich aus dem Verhältnis des Wertes der verarbeiteten, umgebildeten oder verbundenen Vorbehaltsgüter zum Wert der übrigen verarbeiteten Ware zum Zeitpunkt der Verarbeitung, Umbildung oder Verbindung ergibt. Sofern der Besteller Alleineigentum an der neuen Sache erwirbt, sind sich Lieferer und Besteller darüber einig, dass der Besteller dem Lieferer Miteigentum an der durch Verarbeitung, Umbildung oder Verbindung entstandenen neuen Sache im Verhältnis des Wertes der verarbeiteten, umgebildeten oder verbundenen Vorbehaltsgüter zu der übrigen verarbeiteten, umgebildeten oder verbundenen Ware zum Zeitpunkt der Verarbeitung, Umbildung oder Verbindung einräumt.
- c) Für den Fall der Veräußerung der neuen Sache tritt der Besteller hiermit dem Lieferer seinen Anspruch aus der Weiterveräußerung gegen den Kunden mit allen Nebenrechten sicherungshalber ab, ohne dass es noch weiterer besonderer Erklärungen bedarf. Die Abtretung gilt jedoch nur in Höhe des Betrages, der dem vom Lieferer in Rechnung gestellten Wert der verarbeiteten, umgebildeten oder verbundenen Vorbehaltsgüter entspricht. Der dem Lieferer abgetretene Forderungsanteil ist vorrangig zu befriedigen. Hinsichtlich der Einziehungsermächtigung sowie den Voraussetzungen ihres Widerrufs gilt Nummer c) entsprechend.
- d) Wird die Vorbehaltsgüter von dem Besteller mit Grundstücken oder beweglichen Sachen verbunden, so tritt der Besteller, ohne dass es weiterer besonderer Erklärungen bedarf, auch seine Forderung, die ihm als Vergütung für die Verbindung steht, mit allen Nebenrechten sicherungshalber in Höhe des Verhältnisses des Wertes der verbundenen Vorbehaltsgüter zu den übrigen verbundenen Waren zum Zeitpunkt der Verbindung an den Lieferer ab.
- Bei Pfändungen, Beschlagnahmen oder sonstigen Verfügungen oder Eingriffen Dritter hat der Besteller den Lieferer unverzüglich zu benachrichtigen.
- Bei schuldhaftem Verstoß des Bestellers gegen wesentliche Vertragspflichten, insbesondere bei Zahlungsverzug, ist der Lieferer nach Mahnung zur Rücknahme berechtigt. Der Besteller ist zur Herausgabe verpflichtet. In der Rücknahme bzw. der Geltendmachung des Eigentumsvorbehalts oder der Pfändung des Liefergegenstandes durch den Lieferer liegt kein Rücktritt vom Vertrag, es sei denn, der Lieferer hätte dies ausdrücklich erklärt. Der Lieferer ist nach vorheriger Androhung berechtigt, die zurückgenommene Vorbehaltsgüter zu verwerten und sich unter Anrechnung auf die offenen Ansprüche aus deren Erlös zu befriedigen.



© ARTWORQUE.de

- Katalog und Preisliste sind gültig ab Januar 2020 für Lieferungen innerhalb von Deutschland.
- Alle aufgeführten Preise sind empfohlene Verkaufspreise zzgl. MwSt.
- Alle früheren Preise verlieren ihre Gültigkeit.
- Es gelten ausschließlich unsere Lieferbedingungen.
- Transport- und Verpackungskosten 10,00 Euro.
- Technische Änderungen vorbehalten. Bei Druckfehlern wird keine Haftung übernommen. Abbildungen sind unverbindlich.
- Mindestbestellwert: 25,00 Euro netto.

BAIER S.A.R.L.
 19, rue Nicéphore Niepce
 F-14120 Mondeville
 Tél. 0231 35 20 55
 Fax 0231 72 55 53
 info@baier.fr
www.baier.fr

OTTO BAIER Italiana S.r.l.
 Via Benaco, 12
 I-20098 San Giuliano Milanese (MI)
 Tel. 02 98 28 09 53
 Fax 02 98 28 10 37
 otto@ottobaier.it
www.ottobaier.it

BAIER Scandinavia ApS
 Topstykke 29
 DK-3460 Birkerød
 Tlf. 45 94 22 00
 Fax 45 94 22 02
 baier@baier.dk
www.baier.dk



Maschinenfabrik OTTO BAIER GmbH
Heckenwiesen 26
D-71679 Asperg

Tel. +49 (07141) 30 32-0
Fax +49 (07141) 30 32-43
baier@baier-tools.com
www.baier-tools.com

